



# Xo 33 *R duo* - Xo 55 *R duo*

DE	Originalbetriebsanleitung	Elektronisches Handrührwerk
EN	Original Operating Instructions	Electronic Hand-Mixer
FR	Manuel d'instructions d'origine	Mélangeur électroportatif
ES	Manual de servicio original	Mezcladora manual electrónica
PT	Instruções de utilização originais	Misturadora manual electrónica
IT	Istruzioni per l'uso originali	Agitatore manuale elettronico
NL	Originele handleiding	elektronische handmenger
DK	Original betjeningsvejledning	Elektronisk håndholdt røreværk
SV	Original-bruksanvisning	Elektronisk handomrörare
NO	Bruksanvisning i original	Elektronisk håndrøreverk
SF	Alkuperäiskäyttöohje	Sähkökäyttöinen käsisekoitin
PL	Instrukcja oryginalna	Ręcznych mieszarek elektronicznych
CZ	Originální návod k obsluze	Elektronické ruční míchadlo
SK	Originálny návod na obsluhu	Elektronické ručné miešadlo
HU	Eredeti használati utasítás	Elektromos kézi keverőgépek
RO	Instrucțiuni originale	Malaxor de mâână electronic
BG	Оригинална работна инструкция	Електронна ръчна бъркачка
GR	Πρωτότυπο οδηγιών χρήσης	Ηλεκτρονικός αναμικτήρας
SR	Prevod originalnog uputstva za upotrebu	Elektronski ručni mešač
HR	Originalne upute za uporabu	Elektronička ručna miješalica
SL	Navodila za uporabo	Elektronski ročni mešalnik
TR	Orijinal Kullanım Kılavuzu	Elektronik El Mikseri
RU	Руководство по эксплуатации	Электронная переносная мешалка
LT	Originali instrukcija	Elektrinio maišymo prietaiso naudojimo
LV	Instrukcijas oriģinālvalodā	Elektroniskā pārnesājamā maisītāja
ET	Algupärane kasutusjuhend	Elektrilise käsiseguri



**MKD 120 HF**

# 44070

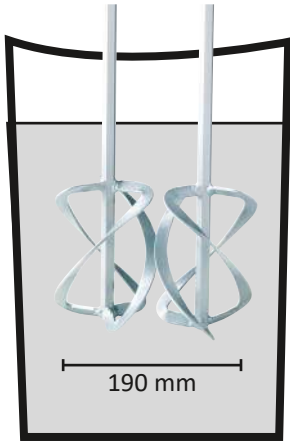

**20 - 50 kg**

**MKD 140 HF**

# 44080

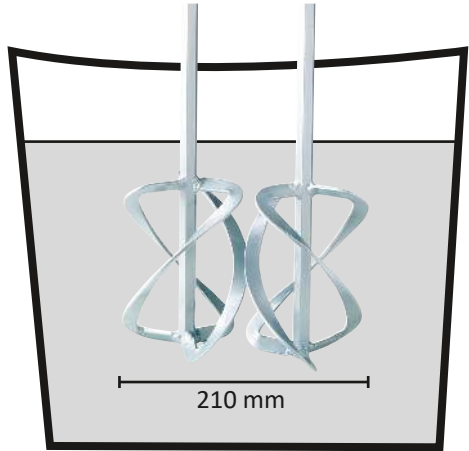

**40 - 90 kg**

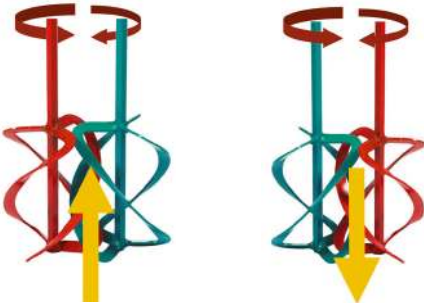

# 49534-000



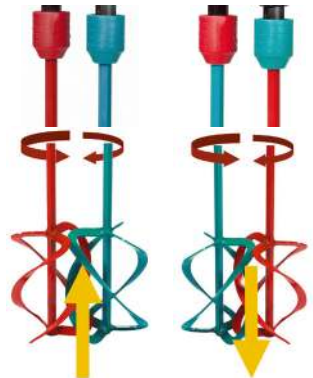
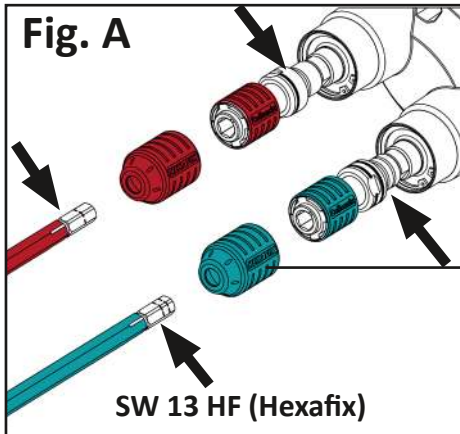
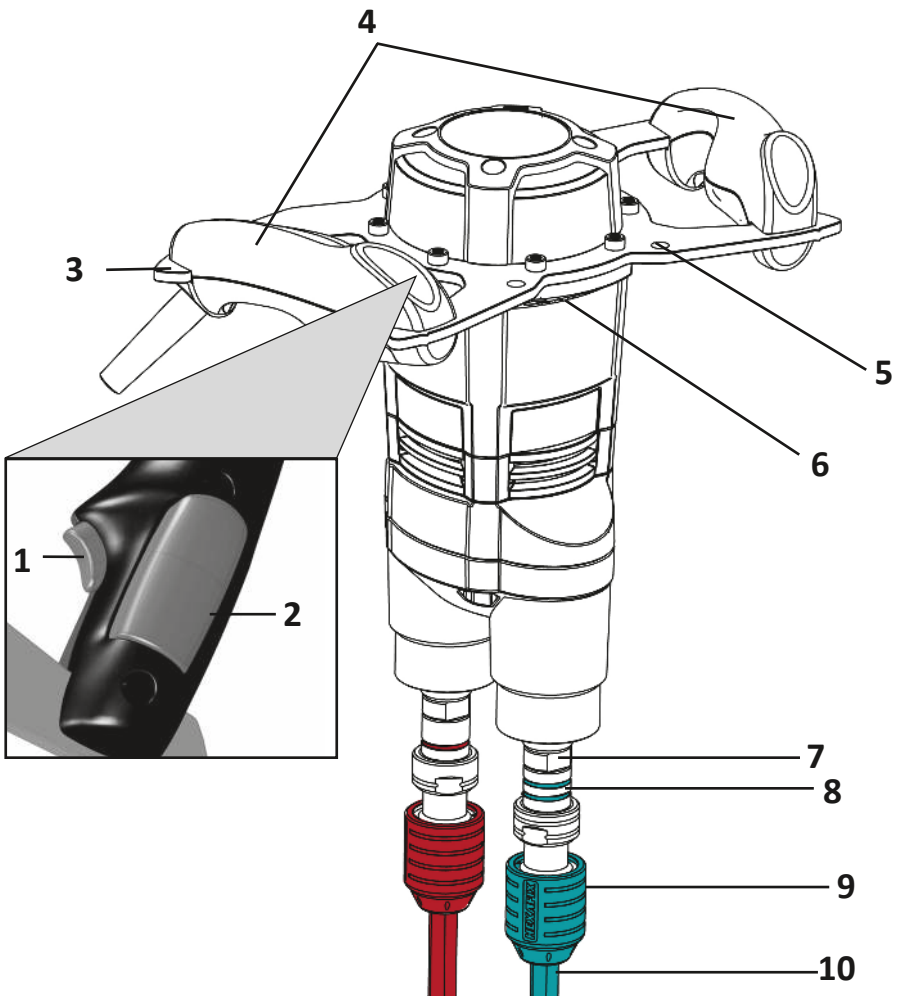

	Xo 33 R duo	Xo 55 R duo
Nennleistung/Stromaufnahme:	1200	1600 Watt
Spannung:	230-240 Volt	230-240 Volt
Frequenz:	50/60 Hz	50/60 Hz
Leerlaufdrehzahl:	-500 min <sup>-1</sup>	- 640 min <sup>-1</sup>
Rühreraufnahme:	6-Kant HEXAFIX	6-Kant HEXAFIX
Drehzahl unter Last:	-360 min <sup>-1</sup>	- 450 min <sup>-1</sup>
Mischwerkzeug:	MKD 120 HF	MKD 140 HF
Gewicht ohne Rührer:	6,3 kg	6,9 kg
Schutzklasse:	□ / II	□ / II

### Maschinenelemente

- 1 Entriegelung für EIN-/AUS-Schalter
- 2 EIN-/AUS-Schalter
- 3 Metallrahmen mit Gummipuffer
- 4 Handgriffe
- 5 Bohrungen für Aufnahme im Rührstativ RMX
- 6 Lüftungsschlitze
- 7 Rührwelle
- 8 Markierung Rührwelle
- 9 HEXAFIX-Kupplung
- 10 Rührer (mit HEXAFIX-Aufnahme)
- 11 Schutztülle für Kupplung

### Geräusch-/Vibrationswerte

Messwerte ermittelt gemäß EN 62841  
 Der A-bewertete Geräuschpegel des Gerätes beträgt typischerweise:

	Schalldruck L <sub>pA</sub> [dB(A)]	Schalleistung L <sub>WA</sub> [dB(A)]
Xo 33 R duo	83 dB(A)	94 dB(A)
Xo 55 R duo	88 dB(A)	99 dB(A)
Unsicherheit K = 3 dB		

Schwingungsgesamtwert (beim Rühren von mineralischen Stoffen)

	Emissionswert a <sub>n</sub> [m/s <sup>2</sup> ]
Xo 33 R duo	1,0 m/s <sup>2</sup>
Xo 55 R duo	1,5 m/s <sup>2</sup>
Unsicherheit K = 1,5 m/s <sup>2</sup>	

### ⚠️ WARNUNG:

Die angegebenen Messwerte gelten für neue Geräte. Im täglichen Einsatz verändern sich Geräusch- und Schwingungswerte.

### ℹ️ HINWEIS

Der in diesen Anweisungen angegebenen Schwingungspegel ist entsprechend einem in EN 62841 genormten Messverfahren gemessen worden und kann für den Vergleich von Elektrowerkzeugen miteinander verwendet werden. Er eignet sich auch für eine vorläufige Einschätzung der Schwingungsbelastung. Der angegebene Schwingungspegel repräsentiert die hauptsächlichen Anwendungen des Elektrowerkzeugs. Wenn allerdings das Elektrowerkzeug für andere Anwendungen, mit abweichenden Einsatzwerkzeugen oder ungenügender Wartung eingesetzt wird, kann der Schwingungspegel abweichen. Dies kann die Schwingungsbelastung über den gesamten Arbeitszeitraum deutlich erhöhen.

Für eine genaue Abschätzung der Schwingungsbelastung sollten auch die Zeiten berücksichtigt werden, in denen das Gerät abgeschaltet ist oder zwar läuft, aber nicht tatsächlich im Einsatz ist. Dies kann die Schwingungsbelastung über den gesamten Arbeitszeitraum deutlich reduzieren.

### EU - Konformitätserklärung

Wir erklären in alleiniger Verantwortung, dass dieses Produkt mit den folgenden Normen oder normativen Dokumenten übereinstimmt: EN 55014-1:2017, EN 55014-2:2015, EN 61000-3-2:2014, 61000-3-3:2013, EN 62841-1:2015+AC:2015, EN 62841-2-10:2017 gemäß den Bestimmungen der Richtlinien 2014/30/EU, 2006/42 EG, 2011/65/EU.



Gaimersheim, 2019-05-28  
 Alexander Essing  
 Geschäftsführung

### Technische Unterlagen anfordern bei:

Collomix GmbH  
 Abt. Technische Entwicklung  
 Daimlerstr. 9, 85080 Gaimersheim, Deutschland

## Gerätespezifische Sicherheitshinweise

**⚠️ WARNUNG:** Lesen Sie alle Sicherheitshinweise und Anweisungen. Versäumnisse bei der Einhaltung der Sicherheitshinweise und Anweisungen können elektrischen Schlag, Brand und/oder schwere Verletzungen verursachen zur Folge haben.

Bewahren Sie alle Sicherheitshinweise und Anweisungen für die Zukunft auf.

Gefahrloses Arbeiten mit dem Gerät ist nur möglich, wenn Sie die Bedienungsanleitung und die Sicherheitshinweise vollständig lesen und die Anweisungen strikt befolgen. Die Maschine darf nur von Personen benutzt werden, die mit der Bedienungsanleitung und den geltenden Vorschriften über Arbeitssicherheit und Unfallverhütung vertraut sind.

**⚠️** Zusätzlich müssen die beigelegten, „allgemeinen Sicherheitshinweise“ befolgt werden.

- ▶ Die Netzspannung muß mit den Angaben auf dem Typenschild übereinstimmen.
- ▶ Halten Sie das Elektrowerkzeug mit beiden Händen an den dafür vorgesehenen Handgriffen. Ein Verlust der Kontrolle kann zu Verletzungen führen.
- ▶ Sorgen Sie, zur Vermeidung einer gefährlichen Atmosphäre, für ausreichende Belüftung beim Verrühren von brennbaren Stoffen. Sich bildende Dämpfe können eingeatmet oder durch die vom Elektrowerkzeug erzeugten Funken entzündet werden.
- ▶ Verrühren Sie keine Lebensmittel. Elektrowerkzeuge und deren Einsatzwerkzeuge sind nicht zum Verarbeiten von Lebensmitteln konstruiert.
- ▶ Halten Sie die Netzanschlussleitung vom Arbeitsbereich fern. Die Netzleitung kann sich im Rührkorb verfangen.
- ▶ Sorgen sie für einen festen und sicheren Stand des Rührbehälters. Ein nicht ordnungsgemäß gesicherter Behälter kann sich unverhofft bewegen.
- ▶ Achten Sie darauf, dass keine Flüssigkeit gegen das Gehäuse des Elektrowerkzeugs spritzt. In das Elektrowerkzeug eingedrungene Flüssigkeit kann zu Beschädigung und elektrischem Schlag führen.
- ▶ Befolgen Sie die Anweisungen und Sicherheitshinweise für das zu verrührende Material. Das zu verrührende Material kann gesundheitsschädlich sein.
- ▶ Falls das Elektrowerkzeug in das zu verrührende Material fällt, ziehen Sie sofort den Netzstecker und lassen Sie das Elektrowerkzeug durch qualifiziertes Fachpersonal prüfen. Hineingreifen in den Behälter mit dem noch an der Steckdose hängenden Elektrowerkzeug darin kann zu einem elektrischen Schlag führen.
- ▶ Greifen Sie während des Rührvorgangs nicht mit den Händen in den Rührbehälter oder führen Sie keine

anderen Gegenstände hinein. Ein Kontakt mit dem Rührkorb kann zu ernsthaften Verletzungen führen.

- ▶ Lassen Sie das Elektrowerkzeug nur im Rührbehälter an- und auslaufen. Der Rührkorb kann in unkontrollierter Weise herumschleudern oder verbiegen.

Weitergehende Sicherheitshinweise:

- ▶ Legen Sie sich keine Kabel um Ihren Körper oder um Körperteile.
- ▶ Verwenden Sie das Gerät nicht wenn das Kabel beschädigt ist. Berühren Sie das Kabel nicht und ziehen Sie sofort den Netzstecker. Beschädigte Kabel erhöhen das Risiko eines elektrischen Schlages. Ist der Ersatz (Beschädigung o.a.) der Netzanschlussleitung erforderlich, dann ist dies vom Hersteller oder durch einen autorisierten Vertreter (Elektrofachkraft) durchzuführen, um Sicherheitsgefährdungen zu vermeiden.
- ▶ Vor Inbetriebnahme den festen Sitz des Rührstabs sowie den einwandfreien Rundlauf prüfen.
- ▶ Die Maschine und den Rührer nur in einwandfreien Zustand betreiben. Keine beschädigten, verbogenen oder verschlissene Rührer einsetzen.
- ▶ Falls der Schalldruckpegel am Arbeitsplatz 85 dB (A) überschreitet, Gehörschutz tragen!
- ▶ Bei der Arbeit mit dem Rührwerk ist das Tragen von Arbeitshandschuhen und einer Schutzbrille empfohlen. Tragen von enganliegender Kleidung ist Vorschrift.
- ▶ Schließen Sie Geräte grundsätzlich über eine Fehlerstrom-Schutzeinrichtung (RCD) mit einem Ansprechstrom von 30 mA oder weniger an.



Vor Inbetriebnahme der Maschine Bedienungsanleitung lesen und beachten!



Während der Arbeit Schutzbrille und Gehörschutz tragen.



Es wird empfohlen bei staubintensiven Arbeiten eine Staubmaske zu tragen.



Während der Arbeit Schutzhandschuhe tragen.



Während der Arbeit Arbeitsschutzschuhe mit Stahlkappe tragen.

## DE Bestimmungsgemäßer Gebrauch

Die Maschine ist für den gewerblichen Einsatz im Baugewerbe, zum Anmischen von flüssigen, körnigen und pulverförmigen Baustoffen wie Mörtel, Beton, Kleber, Putze, quarzsandhaltige Mischungen, Reaktionsharze und ähnlichen Baustoffe bestimmt.

Der mitgelieferte Rührersatz „MKD“ kann in der Maschine wechselseitig eingesetzt werden. Damit verändert man die Mischwirkung im Material. Je nach Konsistenz und zu mischender Menge ist die entsprechende Mischwirkung (von unten nach oben, oder von oben nach unten) zu wählen.

Die Wahl einer unpassender Mischwirkung oder Rührerdurchmessers kann zur Überlastung der Maschine/Getriebe und folglich zu Schäden führen. Beachten Sie bitte, dass ein Rührer mit einer Mischwirkung von oben nach unten, das Elektrowerkzeug stärker belastet als umgekehrt.

Dieses Elektrowerkzeug ist nicht dafür ausgelegt, um in einem unterbrechungsfreien Dauerbetrieb eingesetzt zu werden.

Auf Grund der hohen Drehmomente der Maschine, ist der Einsatz für andere Zwecke als für Mischaufgaben nicht gestattet.

Die Verwendung der Maschine zur Aufbereitung von Lebensmitteln ist nicht statthaft.

Die Maschine ist nicht zum Mischen von graphitstaubhaltigen Materialien, Salzlaugen oder Jauche geeignet. Das Mischen dieser Stoffe kann die Maschine zerstören.

## Montage

► **Ziehen Sie vor allen Arbeiten am Gerät den Netzstecker aus der Steckdose.**

### Rührermontage / Werkzeugwechsel (Fig. A):

Die Maschine darf nur mit den in den technischen Daten angegebenen Rührkörpern betrieben werden.

3 Kanten der Rührerschäfte sind am oberen Ende abgeflacht und können deshalb auch nur in die entsprechenden Positionen in die Rührwelle eingesetzt werden. Damit wird ein gegenseitiges Berühren der Rührkörbe vermieden.

Den Rührer mit HEXAFIX Aufnahme in die Kupplung stecken bis diese verriegelt. Achten Sie beim Einbau auf die übereinstimmende Kennzeichnung der Rührstäbe (I + II) mit der jeweiligen Rührwelle (Ring I + II), wie in Fig. A gezeigt. Für einen problemlosen Betrieb müssen die Bezeichnungen übereinstimmen. Achten Sie beim Einbau darauf, dass Sie Ihre Finger nicht zwischen die Rührkörbe klemmen.

Zum Lösen bzw. Wechseln des Rührers die Manschette an der Kupplung nur zurückziehen, der Rührer wird freigegeben.

Durch gegenseitiges Vertauschen der Mischwerkzeuge

kann die Mischwirkung umgekehrt werden (siehe Seite 2). Dies kann bei flüssigen Materialien von Vorteil sein. Bitte beachten: Der Antrieb wird dadurch allerdings höher belastet.

Die Schutztüllen verhindern die Verschmutzung der HEXAFIX-Kupplung und sorgen für einwandfreie Funktion. Die Tüllen können ausgetauscht werden.

## Betrieb

► **Prüfen Sie ob die auf dem Typenschild angegebenen Spannung, mit der Netzspannung übereinstimmt.**

**Machine immer mit beiden Händen fest halten.**

**Den Knopf der Einschaltsperre drücken (1).**

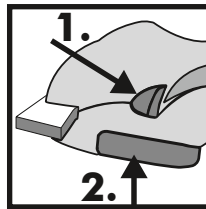

**Den EIN/AUS-Schalter (2) drücken.**

Je stärker der EIN/AUS-Schalter eingedrückt wird, desto schneller läuft die Maschine. **Der EIN/AUS-Schalter kann nicht arretiert werden!**

Arbeiten Sie immer mit vollständig durchgedrückten EIN-/AUS-Schalter.

**Zum Beenden der Arbeit, EIN/AUS-Schalter (2) loslassen.**

### Arbeitshinweise:

Beim Eintauchen in das, bzw. beim Herausnehmen aus dem Mischgut, mit reduzierter Drehzahl arbeiten. Nach dem vollständigen Eintauchen Drehzahl bis zum Maximum steigern, damit ist eine ausreichende Motorkühlung gewährleistet.

Während des Mischvorgangs die Maschine durch das Mischgefäß führen. So lange mischen bis alles Mischgut vollständig durchgearbeitet ist. Die Verarbeitungsvorschriften der Materialhersteller beachten.

Sie arbeiten besser und sicherer, wenn der eingesetzte Rührer sauber, frei von Materialrückständen und in einwandfreiem Zustand ist.

Je zäher das Mischgut desto höher werden die Drehmomentkräfte die auf die Maschine wirken, stellen Sie sich darauf während der Arbeit ein.

Wenn der laufende Rührer auf eine Fläche stößt (z.B. Kübelboden) kann es zu einem Rückstoß kommen.

**Nach Beendigung der Mischarbeit die Maschine auf dem Metallrahmen abstellen.**

## Pflege und Wartung

### ► Vor allen Arbeiten am Gerät, insbesondere beim Wechsel des Rührers, Netzstecker ziehen!

Maschine und Rührer nach Gebrauch sofort reinigen. Für die Reinigung des Rührers empfehlen wir den Collomix MIXER-CLEAN Reinigungsseimer.



Die HEXAFIX-Kupplung sauber und gängig halten.

Nach Beendigung der Arbeit den Rührer aus der Kupplung nehmen.

Die 6-Kantaufnahme der Kupplung regelmäßig mit geeignetem Schmierfett fetten.

Die Lüftungsschlitze sauber und offen halten, um eine ausreichende Kühlung zu gewährleisten. Verschlussene Lüftungsschlitze führen zur Zerstörung der Maschine.

Achten Sie auf die Leichtgängigkeit des EIN-/AUS-Schalters und dessen Entriegelung.

Die Maschine ist mit selbstabschaltenden Kohlen ausgestattet. Bei Erreichen der Mindestlänge schaltet die Maschine ab. Die Kohlen vom autorisierten Kundendienst oder Collomix Werksservice austauschen lassen.

Reparaturen nur von einer anerkannten Fachwerkstätte oder vom Collomix-Service vornehmen lassen.

Nur Original-Collomix Zubehör und Ersatzteile verwenden.

Explosionszeichnungen, Ersatzteillisten und das Formular für Reparaturaufträge finden Sie unter: <http://www.collomix.com>

## Entsorgung

Gerät, Zubehör und Verpackung sollen einer umweltgerechten Wiederverwertung zugeführt werden.

Ausgediente Elektrowerkzeuge durch Entfernen des Netzkabels unbrauchbar machen.

### Nur für EU-Länder:

Elektrowerkzeuge nicht über den Hausmüll entsorgen.



Gemäß EU-Richtlinie 2002/96/EG über Elektro- und Elektronik-Altgeräte und Ihrer Umsetzung in nationales Recht müssen nicht mehr gebrauchsfähige Elektrowerkzeuge getrennt gesammelt und einer umweltgerechten Wiederverwertung zugeführt werden.

## Garantie

Im Rahmen der Lieferbedingungen leistet der Hersteller Garantie gemäß den gesetzlichen/länderspezifischen Bestimmungen. Bitte legen Sie bei einem Garantiefall die Rechnung oder Lieferschein bei.

Bei Unregelmäßigkeiten bitten wir Sie, die Maschine an uns einzusenden. **Beanstandungen können nur anerkannt werden, wenn das Gerät unzerlegt an den Collomix-Service eingesandt wird.**

Schäden, die auf normalen Verschleiß, Überlastung, unsachgemäße Behandlung, unpassendes Zubehör oder unzureichende Wartung zurückzuführen sind, bleiben von der Garantie ausgeschlossen.

Durch Drittpersonen ausgeführte Reparaturen entbinden uns von jeglicher Garantiepflicht.

Nicht mit uns abgeklärte bauliche oder funktionelle Veränderungen an der Maschine, haben das Erlöschen der Gewährleistung sowie der Konformitätserklärung zur Folge.

## Garantieverlängerung D / A

Sie haben die Möglichkeit die Garantiezeit für Ihr Xo-Handrührwerk von den üblichen 24 Monaten auf 36 Monate zu verlängern, wenn Sie in Deutschland oder Österreich ansässig sind.

Mit Hilfe der Erfassungsmaske auf unserer Webseite, [www.collomix.com](http://www.collomix.com), tragen Sie das entsprechende Modell mit der Seriennummer ein, und schon kommen Sie in den Genuss der verlängerten Garantiezeit.

Sicher ist Ihnen Ihr Fachhändler dabei auch behilflich.

## Änderungen vorbehalten

### Hersteller:

**Collomix GmbH**  
**Daimlerstraße 9**  
**85080 Gaimersheim**  
**Deutschland**

[www.collomix.com](http://www.collomix.com)

	Xo 33 R duo	Xo 55 R duo
Rated power/Current consumption:	1200 W	1600 W
Power supply:	230-240 V	230-240 V
Frequency:	50/60 Hz	50/60 Hz
No-load speed, first gear	-500 min <sup>-1</sup>	- 640 min <sup>-1</sup>
Rpm under load, first gear	-360 min <sup>-1</sup>	- 450 min <sup>-1</sup>
Tool mounting	Hexagonal HEXAFIX	Hexagonal HEXAFIX
Mixing tool 50 - 90 liters:	MKD 120 HF	MKD 140 HF
Weight w/o mixing tool:	6,3 kg	6,9 kg
Protection class:	□ / II	□ / II

**Machine components**

- 1 Release button for ON/OFF switch
- 2 ON/OFF switch
- 3 Handle frame with rubber buffer
- 4 Handle
- 5 Holes for machine mounting to RMX station
- 6 Ventilation slits
- 7 Mixing shaft
- 8 MIXING shaft marking
- 9 HEXAFIX coupling
- 10 Mixing tool with HEXAFIX-shaft
- 11 Protective caps

**Noise/vibration levels**

Measured values determined in accordance with EN 62841. The A-weighted noise level of the machine is typically:

	Sound pressure level L <sub>PA</sub> [dB(A)]	Sound power level L <sub>WA</sub> [dB(A)]
Xo 33 R duo	83 dB(A)	94 dB(A)
Xo 55 R duo	88 dB(A)	99 dB(A)
Uncertainty K = 3 dB		

Overall vibration level (for mixing of mineral materials)

	Emission level a <sub>n</sub> [m/s <sup>2</sup> ]
Xo 33 R duo	1,0 m/s <sup>2</sup>
Xo 55 R duo	1,5 m/s <sup>2</sup>
Uncertainty K = 1,5 m/s <sup>2</sup>	

**⚠ WARNING:**

The measured values which are provided apply to new machines. Noise and vibration levels change with day-to-day use.

**ℹ NOTE**

The vibration level given in these instructions was measured in accordance with a standardized method of measurement as defined in EN 62841 and can be used for the purposes of comparing electrical tools with each other. It is also suitable for a preliminary estimation of vibration strain. The vibration level which is given represents vibration level for the primary use of the electrical tool. If, however, the electrical tool is used for any other purposes, with different plug-in tools or with insufficient maintenance, the vibration level may vary. This can result in a significantly higher level of vibration strain over the work period as a whole.

For a precise estimation of the vibration strain the times when the machine is switched off have to be taken into account as well, as do the times when it is running but is not actually being used. This can result in a significantly reduced level of vibration strain over the work period as a whole.

**EU Declaration of Conformity**

We declare, with sole responsibility, that this product complies with the following standards or normative documents: EN 55014-1:2017, EN 55014-2:2015, EN 61000-3-2:2014, 61000-3-3:2013, EN 62841-1:2015 +AC:2015, EN 62841-2-10:2017 in accordance with the provisions of directives 2014/30/EU, 2006/42 EC, 2011/65/EU



Gaimersheim, 2019-05-28  
 Alexander Essing  
 Managing Director

**Technical documentation can be requested from:**

Collomix GmbH  
 Abt. Technische Entwicklung  
 Daimlerstr. 9, 85080 Gaimersheim, Germany



## Machine-specific safety instructions

**⚠ WARNING:** Read all safety warnings, instructions, illustrations and specifications provided with this power tool. Failure to follow all instructions listed below may result in electric shock, fire and/or serious injury.

**Save all warnings and instructions for future reference.**

The term "power tool" in the warnings refers to your mains-operated (corded) power tool or battery-operated (cordless) power tool.

**To be able to use the machine safely it is essential that you read the operating instructions and the safety instructions thoroughly and comply with all of them. The machine is to be used only by persons who have read the operating instructions and who are acquainted with the occupational safety and accident prevention regulations in force in your country.**

**⚠ In addition, you must also comply with the general safety instructions also included with the machine.**

- ▶ **Take care to ensure that the mains power supply corresponds to the specifications on the rating plate.**
- ▶ **Hold the power tool with both hands by the handles provided.** Loss of control may result in injury.
- ▶ **To avoid a dangerous atmosphere, ensure adequate ventilation when mixing flammable substances.** Vapours formed may be inhaled or ignited by sparks generated by the power tool.
- ▶ **Do not stir any food.** Power tools and their insert tools are not designed for processing food.
- ▶ **Keep the power cord away from the working area.** The mains cable may get caught in the stirring basket.
- ▶ **Ensure that the mixing bucket is firmly and safely positioned.** An improperly secured bucket may move unexpectedly.
- ▶ **Make sure that no liquid splashes against the housing of the power tool.** Liquid entering the power tool can cause damage and electric shock.
- ▶ **Follow the instructions and safety instructions for the material to be mixed.** The material to be mixed may be harmful to health.
- ▶ **If the power tool falls into the material to be mixed, immediately unplug the power plug and have the power tool checked by qualified personnel.** Reaching into the bucket with the power tool still hanging from the socket inside it can lead to an electric shock.
- ▶ **Do not reach into the stirring container with your hands or insert any other objects while stirring.** Contact with the paddle can cause serious injury.
- ▶ **Only let the power tool run on and off in the stirring bucket.** The paddle can spin around or bend in an uncontrolled manner.

**Further safety instructions:**

- ▶ **Do not wind cables or leads around any parts of your**

**body.**

- ▶ **Do not use the machine with a damaged cable. Do not touch the cable and pull out the power plug immediately.** There is an increased risk of electric shock from damaged cables. If the mains power cable has to be replaced (because of damage or similar), ensure that it is replaced by the manufacturer or an authorized representative of the manufacturer (electrician) in order to avoid any risk to safety.
- ▶ **Hold the machine by the insulated grip surfaces when carrying out work where it may be possible for the plug-in tool to come into contact with concealed power cables or the machine's own mains power cable.** Contact with a live cable may make metal components of the machine live as well and could cause an electric shock.
- ▶ **Before starting up, check that the mixing rod is securely attached and rotates without a hitch.**
- ▶ **Only operate the machine and the mixing tool in perfect condition.** Do not use damaged, bent or worn paddles.
- ▶ **If the sound pressure level should exceed 85 dB (A) where you are working, use ear protection!**
- ▶ **We recommend that you wear work gloves and protective goggles when using the mixer.** Regulations require that you wear close-fitting clothing.
- ▶ **Always connect machines via a residual current device (RCD) with a rated residual current of 30 mA or less.**



Read and observe the operating instructions for the machine before you start up!



Always wear protective goggles and ear protection while working.



It is advisable to wear a dust mask whenever working with materials which generate large amounts of dust.



Always wear protective gloves while working.



Wear safety shoes with steel caps during operation

The machine is designed for mixing liquid, granular and powder-based building products such as paints, mortar, concrete, adhesives, plaster, mixes containing silica sand, thermosetting resin and similar substances. Use the right mixing tool for the consistency of the material and the quantity to be mixed.

Please refer to the information in the technical data when choosing the size of mixing tool (diameter/mixing action). If the wrong mixing action or mixing tool diameter is selected, this may cause the machine/gear unit to become overloaded and lead to damage as a result. Please remember that a mixing tool with a mixing action from the top down puts a greater strain on the electrical tool than one with the reverse mixing action.

This electrical tool is not designed for use in continuous operation.

Given the high torque levels generated by the machine, it must not be used as a power drill.

The machine must not be used for the preparation of foodstuffs.

The machine is not suitable for mixing materials containing graphite dust, brine or slurry. Mixing of these materials or substances may damage the machine beyond repair.

## Assembly

► **Always pull the power plug out of the socket outlet before carrying out any work on the machine.**

### Fitting the stirrer / tool change-over (Fig. A):

Insert the mixing tool with the HEXAFIX mount in the coupling until it locks. Make sure that the markings on the mixing attachments match those of the respective mixing shaft when you fit them (I + II). For trouble-free operation the markings must match up. In addition, the stirrers can only be fitted in certain positions. This is to ensure that they do not come into contact with each other.

To release or change the mixing tools, simply pull back the handle-collar on the coupling and this releases the mixing tool.

Switching the mixing tools over allows the mixing action to be reversed (see page 2). This can be an advantage for liquid materials. Please note, however: This places greater strain on the drive unit. The protective caps are designed to prevent the HEXAFIX coupling getting dirty and help contribute to trouble-free operation.

## Operation

► **Check that the power supply shown on the rating plate is the same as the mains power supply.**

**Always hold the machine firm with both hands.**

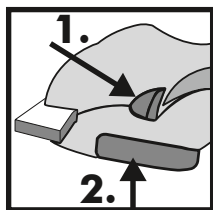

Press the starting lockout button (1).

Press the ON/OFF switch (2).

The more pressure you apply to the ON/OFF switch,

the faster the machine will run.

**The ON/OFF switch cannot be locked!**

Always work with the ON/OFF switch fully pressed.

**To stop working, release the ON/OFF switch.**

### Tips for safe working:

Always reduce the speed when submerging the mixing tool in the mixing material or lifting it out. Once the mixing tool is fully submerged, increase the speed again to ensure that the motor is adequately cooled.

During mixing you should guide the machine around the mixing container. Continue mixing until all of the mixing material is completely mixed. Please follow the processing instructions of the manufacturer of the material.

The greater the viscosity of the material, the greater the impact of the torque forces on the machine, so you should be prepared for this when you carry out your work.

If the mixing tool comes into contact with a surface (e.g. the bottom of the tub) while running, it may kick back.

**Set the machine down resting on the guard handle after you have finished your mixing work.**

## Care and maintenance

- ▶ **Before you carry out any operations on the machine, and especially when changing the mixing tool, always pull out the power plug out first.**

Clean the machine and the mixing tool immediately after use. We recommend that you use the Collomix MIXER CLEAN cleaning bucket for cleaning.



Keep the HEXAFIX coupling clean and freely moving at all times.

Take the mixing tool out of the coupling after you have finished your work.

Grease the hexagon mount of the **coupling at regular intervals with suitable grease.**

**Keep the ventilation slits clean and clear at all times so that the machine can be properly cooled.** Blocked ventilation slits will lead to irreparable damage to the machine.

**Make sure that the ON/OFF switch moves and releases smoothly** at all times.

The machine is equipped with self-deactivating carbon brushes. This means that the machine will shut itself down once a certain level of wear is reached. The carbon brushes can be replaced by the authorized customer service center or by the Collomix Service center.

If the replacement of the supply cord is necessary, this has to be done by the manufacturer or his agent in order to avoid a safety hazard

Have repairs carried out only by an approved workshop or by your Collomix Service.

Only use original Collomix accessories and replacement parts.

For exploded drawings, lists of replacement parts and the form for repair orders, please refer to: <http://www.collomix.com>

## Disposal

The device, accessories and packaging should all be consigned for environment-friendly recycling.

Electrical tools which have come to the end of their service lives must be made unusable by removing the mains power cable.



### **For EU countries only:**

Do not dispose of electrical tools with household waste.

In accordance with EU Directive 2002/96/EC concerned with used electrical and electronic equipment and the incorporation of the requirements of the directive in national legislation, unusable electrical equipment must be collected separately and consigned for environment-friendly recycling.

## Warranty

EN

The manufacturer provides a warranty within the framework of his terms and conditions of delivery in accordance with the requirements of statutory/country-specific provisions. Should you need to make a claim under the warranty, please provide us with your invoice or delivery note.

On no account will any warranty claims be accepted if any repairs are carried out by third parties. In the event of any irregularities, please send the machine to us. **Complaints can only be accepted if the device is sent to the Collomix Service center undismantled.**

The warranty does not apply to damages caused by normal wear, overloading, improper handling, unsuitable accessories or inadequate maintenance.

Any structural or functional modifications to the machine which are made without our agreement shall render the warranty and the Declaration of Conformity null and void.

### **Subject to change.**

**Manufacturer:**  
**Collomix GmbH**  
**Daimlerstrasse 9**  
**85080 Gaimersheim**  
**Germany**

	<b>Xo 33 R duo</b>	<b>Xo 55 R duo</b>
Puissance nominale/courant absorbé :	1200 W	1600 W
Tension :	230-240 V	230-240 V
Fréquence :	50/60 Hz	50/60 Hz
Vitesse de rotation à vide:	-500 tr/min	- 640 tr/min
Vitesse sous charge:	-360 tr/min	- 450 tr/min
Porte-outils:	HEXAFIX	HEXAFIX
Outil de mélange:	MKD 120 HF	MKD 140 HF
Poids sans mélangeur :	6,3 kg	6,9 kg
Catégorie de protection :	□ / II	□ / II

### Éléments de la machine

- 1 Dispositif de déverrouillage pour interrupteur Marche/Arrêt
- 2 Interrupteur Marche/Arrêt
- 3 Cadre de poignée avec tampon en caoutchouc
- 4 Poignées
- 5 Perforations pour le logement de la machine
- 6 Fente d'aération
- 7 Arbre agitateur
- 8 Marquage arbre agitateur
- 9 Coupleur HEXAFIX
- 10 Turbine (avec tige HEXAFIX)
- 11 Capuchons protecteurs

### Valeurs de bruit/vibrations:

Valeurs mesurées déterminées conformément à EN 62841. Le niveau de bruit pondéré A de l'appareil s'évalue de façon typique :

	Pression acoustique $L_{pA}$ [dB(A)]	Puissance acoustique $L_{WA}$ [dB(A)]
Xo 33 R duo	83 dB(A)	94 dB(A)
Xo 55 R duo	88 dB(A)	99 dB(A)
	Insécurité K = 3 dB	

Valeur totale de vibrations (lors du brassage de matières minérales)

	Niveau sonore $a_n$ [ $m/s^2$ ]
Xo 33 R duo	1,0 $m/s^2$
Xo 55 R duo	1,5 $m/s^2$
	Insécurité K = 1,5 $m/s^2$

### **⚠**AVERTISSEMENT:

Les valeurs de mesure indiquée sont celles des appareils neufs. Dans l'emploi quotidien, les valeurs de bruit et de vibrations se modifient.

### **i** Remarque

Le niveau de vibrations indiqué dans ces instructions est mesuré conformément à la méthode de mesure normée EN 62841 et peut être utilisé pour la comparaison d'outils électriques entre eux. Il convient également à une estimation provisoire de la charge de vibrations. Le niveau de vibrations indiqué représente les applications principales de l'outil électrique. Si toutefois l'appareil électrique est utilisé pour d'autres applications, avec d'autres outils employés ou qu'il n'est pas suffisamment entretenu, le niveau de vibrations peut différer. Cela peut nettement augmenter la charge en vibrations pendant toute la durée du travail.

Pour pouvoir évaluer avec précision la charge en vibrations, il est préférable de prendre également en compte les temps pendant lesquels l'appareil sera hors circuit ou pendant lesquels il marchera sans être employé. Cela peut nettement réduire la charge en vibrations pendant toute la durée du travail.

### Déclaration de conformité CE

Nous déclarons sous notre propre responsabilité que ce produit est conforme aux normes et aux documents normatifs suivants: EN 55014-1:2017, EN 55014-2:2015, EN 61000-3-2:2014, 61000-3-3:2013, EN 62841-1:2015+AC:2015, EN 62841-2-10:2017 conformément aux règlements des directives 2014/30/EU, 2006/42 CE, 2011/65/CE



Gaimersheim, le 2019-05-28  
Alexander Essing  
Direction

**Demander la documentation technique auprès de :**  
Collomix GmbH  
Abt. Technische Entwicklung (Dpt Progrès technique)  
Daimlerstr. 9, 85080 Gaimersheim, Allemagne

## Spécifique à l'appareil

### Consignes de sécurité

**⚠ AVERTISSEMENT:** Lire tous les avertissements de sécurité, les instructions, les illustrations et les spécifications fournis avec cet outil électrique. Ne pas suivre les instructions énumérées ci-dessous peut provoquer un choc électrique, un incendie et/ou une blessure sérieuse.

Conservé tous les avertissements et toutes les instructions pour pouvoir s'y reporter ultérieurement.

Le terme «outil électrique» dans les avertissements fait référence à votre outil électrique alimenté par le secteur (avec cordon d'alimentation) ou votre outil électrique fonctionnant sur batterie (sans cordon d'alimentation).

Il est uniquement possible de travailler sans danger avec l'appareil si l'on a auparavant lu complètement le mode d'emploi et les consignes de sécurité et si l'on respecte strictement leurs instructions. Seules les personnes familiarisées avec ce mode d'emploi et les consignes en vigueur relatives à la sécurité du travail et à la prévention des accidents sont autorisées à utiliser cette machine.

**⚠** Il faut respecter également les « Consignes de sécurité générales » ci-jointes.

- ▶ La tension du réseau doit coïncider avec les indications de la plaque signalétique.
- ▶ Tenir l'outil électrique avec les deux mains à l'aide des poignées fournies. La perte de contrôle peut entraîner des blessures.
- ▶ Pour éviter une atmosphère dangereuse, assurez une ventilation adéquate lorsque vous mélangez des substances inflammables. Les vapeurs formées peuvent être inhalées ou enflammées par des étincelles générées par l'outil électrique.
- ▶ Ne remuez pas les aliments. Les outils électriques et leurs inserts ne sont pas conçus pour la transformation des aliments.
- ▶ Tenez le cordon d'alimentation éloigné de la zone de travail. Le câble d'alimentation peut se coincer dans le panier d'agitation.
- ▶ Veillez à ce que le réservoir d'agitation soit positionné de manière stable et sûre. Un conteneur mal arrimé peut se déplacer de façon inattendue.
- ▶ Veillez à ce qu'il n'y ait pas d'éclaboussures de liquide sur le boîtier de l'outil électrique. Le liquide qui pénètre dans l'outil électrique peut l'endommager et provoquer des chocs électriques.
- ▶ Suivre les instructions et les consignes de sécurité pour le matériel à mélanger. La matière à mélanger peut être nocive pour la santé.
- ▶ Si l'outil électrique tombe dans le matériau à mélanger, débranchez immédiatement la fiche secteur et faites vérifier l'outil électrique par du personnel qualifié. Le fait d'atteindre le conteneur avec l'outil électrique encore suspendu à l'intérieur de la prise de courant peut provoquer un choc électrique.

- ▶ Ne pas introduire les mains dans le récipient d'agitation et ne pas introduire d'autres objets dans le récipient d'agitation pendant l'agitation. Le contact avec le panier d'agitation peut entraîner des blessures graves.
- ▶ Ne laisser l'outil électrique tourner et tourner que dans le réservoir d'agitation. Le panier de l'agitateur peut tourner ou se plier de manière incontrôlée.

Autres consignes de sécurité:

- ▶ N'enlacez jamais un câble autour du corps ou de parties du corps.
- ▶ N'utilisez pas l'outil si le câble est abîmé. Ne touchez pas à l'outil et retirez immédiatement la fiche secteur. Les câbles endommagés augmentent le risque de décharge électrique. S'il est nécessaire de remplacer (endommagement ou autre) la ligne de raccordement réseau, il faut alors le faire faire par le producteur ou par un représentant autorisé (spécialiste électricien(ne) afin d'éviter tout risque du point de vue de la sécurité.
- ▶ Avant la mise en service, contrôlez le bon logement de la tige du mélangeur tout comme sa bonne marche concentrique.
- ▶ Utilisez la machine et l'agitateur uniquement en parfait état. Ne pas utiliser d'agitateurs endommagés, pliés ou usés.
- ▶ Si le niveau de pression acoustique au poste de travail 85 dB (A) est dépassé, portez une protection acoustique III est conseillé de porter des gants et des lunettes de protection pendant le travail avec l'outil. Le port de vêtements collants est obligatoire.
- ▶ Raccordez toujours les appareils via un disjoncteur à courant de défaut (DDR) avec un courant de déclenchement de 30 mA ou moins.



Avant la mise en service de la machine, lisez le mode d'emploi et respectez-le !



Pendant le travail, portez des lunettes de protection et une protection de l'ouïe.



Pendant le travail, portez des lunettes de protection et une protection de l'ouïe.



Portez des gants de protection pendant le travail.



Pendant le travail, portez des chaussures de protection avec bout en acier

## FR Utilisation conforme au règlement

La machine sert à mélanger des matériaux de construction liquides, granuleux et poudreux tels les peintures, les mortiers, le béton, les colles, les enduits, les mélanges contenant du sable quartzueux, les résines réactives et autres substances du même genre. En fonction de la consistance du matériau et de la quantité à mélanger, il faut employer le mélangeur approprié à effet correspondant.

Lors de la sélection du type de mélangeur (diamètre/effet de mélange), respectez les caractéristiques techniques. Le choix d'un effet de mélange ou diamètre de turbine inadéquats peut entraîner une surcharge de la machine ou de la transmission et donc des dommages. Attention : un mélangeur dont l'effet de mélange agit de haut en bas sollicite plus fortement l'outil électrique que dans le sens inverse.

Cet appareil électrique n'est pas conçu pour être employé en fonctionnement continu.

En raison du couple de rotation élevé de la machine, il est interdit de l'employer comme perceuse.

L'utilisation de la machine pour le traitement d'aliments n'est pas admissible.

La machine ne convient pas au mélange de matériaux comprenant de la poussière de graphite, des saumures ou du purin. Le mélange de ces matériaux peut détruire la machine.

## Montage

► **Avant tout travail sur l'appareil, retirez la fiche couteur de la prise de courant.**

**Montage de l'arbre agitateur/Changement d'outil (fig. A) :**

Enfichez le mélangeur dans le logement HEXAFIX, dans le coupleur jusqu'à ce qu'il verrouille. Veillez lors du montage à ce que l'identification de chaque tige du malaxeur soit semblable à celle de l'arbre agitateur correspondant (I + II). Pour un fonctionnement sans faille, les désignations doivent être identiques. En outre, les turbines ne peuvent être montées que dans certaines positions, ceci afin d'éviter qu'elles ne se touchent mutuellement.

Pour détacher ou remplacer le turbine, retirer la manchette du coupleur, le turbine est libéré.

En permutant les outils de mélange, on peut inverser l'effet mélangeur. Cela peut être avantageux pour les matériaux liquides. Attention : l'entraînement en sera cependant beaucoup plus sollicité. Les capuchons protecteurs joints à la livraison empêchent que le coupleur HEXAFIX ne soit sali et permettent un fonctionnement sans faille.

## Service

► **Contrôlez si la tension indiquée sur la plaque signalétique coïncide avec la tension du réseau.**

**Tenez toujours la machine des deux mains.**

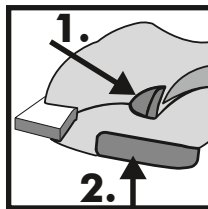

Appuyez sur le bouton de verrouillage de démarrage (1).

Appuyez sur l'interrupteur Marche/Arrêt (2).

Plus on appuie sur l'interrupteur Marche/Arrêt est appuyé, plus la machine va vite. **L'interrupteur Marche/Arrêt ne peut pas être bloqué !**

Travaillez toujours avec l'interrupteur Marche/arrêt complètement enfoncé.

**Pour clore le travail, relâchez l'interrupteur Marche/Arrêt.**

Actionner uniquement à l'arrêt.

### Conseils pour un travail en toute sécurité :

En plongeant dans le mélange et/ou en retirant le mélangeur de celui-ci, vous réduisez la vitesse de rotation. Après avoir intégralement plongé le mélangeur dans le mélange, augmentez la vitesse jusqu'au maximum ce qui garantit un refroidissement suffisant du moteur.

Pendant le mélange, guidez la machine dans le récipient de mélange. Continuez à mélanger jusqu'à ce que le résultat soit complètement homogène. Respectez les instructions de traitement du producteur du matériau.

Ils fonctionnent mieux et sont plus sûrs lorsque l'agitateur utilisé est propre, exempt de résidus de matière et en parfait état.

Plus le mélange est visqueux, plus les couples de rotation qui agit sur la machine sont élevés. Soyez prêts à y faire face pendant le travail.

Si le turbine connu une surface pendant qu'il marche (pas exemple le fond du paquet), il est possible qu'il soit repoussé d'un coup en arrière.

**Une fois le mélange terminé, remettez la machine sur l'étrier de protection.**

### ▶ Avant tous travaux sur l'appareil, en particulier lors du remplacement du mélangeur, débranchez la prise secteur !

Nettoyez immédiatement la machine et le mélangeur après l'utilisation. Pour le nettoyage du mélangeur, nous recommandons le seu de nettoyage MIXER-CLEAN de Collomix.



Maintenez le coupleur HEXAFIX propre et en bon état.

Une fois le travail achevé, sortez le mélangeur du coupleur.

Graissez régulièrement le logement hexagonal du **coupleur avec une graisse lubrifiante adéquate.**

**Gardez la fente d'aération propre et ouverte, afin de garantir un refroidissement suffisant.** Une fente d'aération bouchée détruirait la machine.

**Veillez à une bonne marche** de l'interrupteur Marche/Arrêt et de son dispositif de déverrouillage.

La machine est dotée de charbons qui se mettent automatiquement hors circuit. Une fois la longueur minimale atteinte, la machine se met hors circuit. Faites remplacer les charbons par un service après vente autorisé ou par le service à l'usine de Collomix.

Faites réaliser les réparations uniquement par un atelier reconnu ou par le service de Collomix.

Utilisez uniquement des accessoires et pièces de rechange d'origine de Collomix.

Vous trouverez des vues éclatées, des listes de pièces de rechange et le formulaire de demande de réparation ici: <http://www.collomix.com>

Dans le cadre des conditions de livraison, le producteur octroie une garantie conformément aux règlements légaux spécifiques au pays. En cas de demande d'application de la garantie, accompagnez-la de la facture ou du bon de livraison.

Les réparations réalisées par des tierces personnes nous dégagent de toute obligation de garantie. En cas d'irrégularités, nous vous prions de nous envoyer la machine. **Les réclamations peuvent uniquement être acceptées lorsque l'appareil est envoyé au service Collomix sans être démonté.**

Les dommages en raison d'une usure normale, de surcharge ou d'accessoires non conformes aux règles de l'art, tout comme en raison d'une maintenance insuffisante restent exclus de la garantie.

Toute modification de la fonction ou de la construction de la machine n'ayant pas été auparavant convenue avec nous entraîne la suppression de la garantie et celle de la déclaration de conformité.

### Sous réserve de modifications

**Producteur :**  
**Collomix GmbH**  
**Daimlerstraße 9**  
**D-85080 Gaimersheim**  
**Allemagne**

## Mise au rebut

L'appareil, les accessoires et l'emballage doivent être éliminés en les apportant dans un réseau de recyclage écologique.

Retirez le câble des outils électriques ayant faits leur temps pour les rendre inutilisables.



**Uniquement pour les pays de l'Union Européenne:**

N'éliminez pas les outils électriques dans les ordures ménagères.

Conformément à la directive EU 2002/96/CE relative aux appareils électriques et électroniques anciens et à son application dans le droit national, les appareils électriques ne pouvant plus être utilisés doivent être récoltés séparément et recyclés dans le respect de l'environnement.

Potencia nominal/consumo eléctrico:  
 Tensión:  
 Frecuencia:  
 Velocidad de marcha:  
 Velocidad bajo carga:  
 Soporte de herramientas.  
 Herramienta mezcladora:  
 Peso sin mecanismo mezclador:  
 Clase de protección:

<b>Xo 33 R duo</b>	<b>Xo 55 R duo</b>
1200 vatios	1600 vatios
230-240 voltios	230-240 voltios
50/60 Hz.	50/60 Hz
-500 r.p.m.	- 640 r.p.m.
-360 r.p.m.	- 450 r.p.m.
HEXAFIX	HEXAFIX
MKD 120 HF	MKD 140 HF
6,3 kg	6,9 kg
□ / II	□ / II

**Componentes de la máquina**

- 1 Desbloqueo para interruptor ON/OFF
- 2 Interruptor ON/OFF
- 3 Bastidor de fijación con tope de goma
- 4 Empuñaduras
- 5 Perforaciones para alojamiento de máquina
- 6 Ranuras de ventilación
- 7 Eje mezclador
- 8 Marca eje mezclador
- 9 Acoplamiento HEXAFIX
- 10 Mecanismo mezclador (con eje HEXAFIX)
- 11 Caperuza de protección

**Valores de ruido/de vibración**

Valores de medición determinados conforme a EN 62841. El nivel de ruido ponderado A de la máquina suele ser de:

	Presión acústica L <sub>PA</sub> [dB(A)]	Potencia acústica L <sub>WA</sub> [dB(A)]
Xo 33 R duo	83 dB(A)	94 dB(A)
Xo 55 R duo	88 dB(A)	99 dB(A)
Incertidumbre K = 3 dB		

Valor total de vibración (al mezclar sustancias minerales)

	Tasa de emisión en a <sub>n</sub> [m/s <sup>2</sup> ]
Xo 33 R duo	1,0 m/s <sup>2</sup>
Xo 55 R duo	1,5 m/s <sup>2</sup>
Incertidumbre K = 1,5 m/s <sup>2</sup>	

**⚠ ADVERTENCIA** Los valores de medición indicados son aplicables a máquinas nuevas. En el uso diario los valores de ruido y de vibración varían.

**ⓘ AVISO:** El nivel de vibraciones indicado en estas instrucciones ha sido medido conforme a un procedimiento de medición normalizado según EN 62841 y puede ser utilizado para establecer una comparación entre herramientas eléctricas. También es apropiado para una evaluación provisional de la carga de vibración. El nivel de vibraciones indicado representa las principales aplicaciones de la herramienta eléctrica. No obstante, si la herramienta eléctrica se emplea para otras aplicaciones, con herramientas intercambiables diferentes o mantenimiento insuficiente, el nivel de vibraciones podrá variar. Esto puede suponer un incremento considerable de la carga de vibración a lo largo de todo el tiempo de trabajo.

Para una estimación exacta de la carga de vibración también se deberán tener en cuenta los tiempos en los que la máquina se halle desconectada o bien en funcionamiento, pero no esté siendo realmente utilizada. Esto puede suponer una reducción considerable de la carga de vibración a lo largo de todo el tiempo de trabajo.

**Declaración de conformidad CE**

Declaramos, bajo nuestra propia responsabilidad, que este producto cumple las siguientes normas o se ajusta a los documentos normativos: EN 55014-1:2017, EN 55014-2:2015, EN 61000-3-2:2014, 61000-3-3:2013, EN 62841-1:2015+AC:2015, EN 62841-2-10:2017 según las disposiciones de las directivas 2014/30/EU, 2006/42 CE, 2011/65/EU.

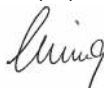

Gaimersheim, 2019-05-28  
 Alexander Essing  
 La Dirección

**Para solicitar documentación técnica dirigirse a:**

Collomix GmbH  
 Abt. Technische Entwicklung [Dpto. Desarrollo tecnológico]  
 Daimlerstr. 9, 85080 Gaimersheim, Alemania



## Instrucciones de seguridad específicas de la máquina

**⚠ ADVERTENCIA:** Lea íntegramente las advertencias de peligro, las instrucciones, las ilustraciones y las especificaciones entregadas con esta herramienta eléctrica. En caso de no atenerse a las instrucciones siguientes, ello puede ocasionar una descarga eléctrica, un incendio y/o una lesión grave.

**Guardar todas las advertencias de peligro e instrucciones para futuras consultas.**

El término “herramienta eléctrica” empleado en las siguientes advertencias de peligro se refiere a herramientas eléctricas de conexión a la red (con cable de red) y a herramientas eléctricas accionadas por acumulador (sin cable de red).

**Sólo será posible manejar la máquina sin peligro si lee detenidamente las instrucciones de uso y seguridad, y sigue de forma estricta las indicaciones. Sólo podrán hacer uso de la máquina las personas que estén familiarizadas con el manual de instrucciones y con las disposiciones en vigor referentes a la seguridad laboral y a la prevención de accidentes.**

**⚠ Asimismo, deben respetarse también las instrucciones de seguridad generales adjuntas.**

- ▶ La tensión de red debe coincidir con los datos indicados en la placa de identificación.
- ▶ No manejar la máquina en un entorno en el que exista peligro de explosión. No mezclar disolventes altamente inflamables o sustancias que contengan disolventes con un punto de inflamación por debajo de los 21°C.
- ▶ Evitar las salpicaduras de líquido sobre la carcasa del motor y su exposición a la lluvia, ¡peligro de electrocución!
- ▶ Bajo ningún concepto limpiar la máquina con agua - ¡peligro de electrocución!
- ▶ Mantener los cables alejados del cuerpo.
- ▶ No utilizar la máquina si el cable está dañado. No tocar el cable y desenchufar inmediatamente la máquina. Los cables dañados aumentan el riesgo de sufrir una sacudida eléctrica. En caso de requerirse la sustitución (por daño o similar) del cable de conexión de red, habrá de ser efectuada por el fabricante o por un representante autorizado (electricista profesional) a fin de evitar riesgos para la seguridad.
- ▶ Al trabajar con la máquina sujetarla siempre con ambas manos firmemente y manteniendo una posición segura.
- ▶ Sujetar la máquina por las correspondientes superficies aisladas al realizar trabajos en los que la herramienta intercambiable pueda alcanzar cables de corriente ocultos o el cable de red. El contacto con un cable bajo tensión también puede activar piezas metálicas de la máquina y provocar una descarga eléctrica.
- ▶ Antes de la puesta en servicio, comprobar el correcto

alojamiento de la barra agitadora, así como su perfecta marcha concéntrica.

- ▶ Arrancar/detener la máquina sólo si ésta se halla introducida en el recipiente. Asegurarse de que el recipiente esté bien sujeto y no se mueva.
- ▶ No introducir las manos u objetos en el recipiente cuando se esté trabajando con la máquina. ¡Peligro de aplastamiento!
- ▶ Hacer funcionar la máquina y el agitador sólo en perfecto estado. No utilice agitadores dañados, doblados o desgastados.
- ▶ Esperar hasta que la máquina o bien la herramienta se haya detenido. Las herramientas rotatorias pueden quedar enganchadas y provocar lesiones o daños.
- ▶ ¡En caso de que el nivel de presión acústica supere los 85 dB (A) en la zona de trabajo, será preciso llevar cascos de protección!
- ▶ A la hora de trabajar con la mezcladora, se recomienda llevar guantes de trabajo y gafas de protección. Es imprescindible llevar ropa de trabajo pegada al cuerpo
- ▶ Llevar puesta mascarilla como protección frente a polvos insalubres desprendidos durante el proceso de mezcla. Algunas sustancias minerales se consideran carcinógenas. Si es posible, utilizar un sistema de aspiración de polvo.
- ▶ Conectar siempre el aparato a través de un dispositivo diferencial (DR) con una corriente de reacción de 30 mA o inferior.



¡Leer y tener en cuenta el manual de instrucciones antes de la puesta en servicio del aparato!



Llevar puestas gafas protectoras y protección para los oídos al trabajar.



Se recomienda el uso de una mascarilla al realizar trabajos que generen gran cantidad de polvo.



Llevar puestos guantes de protección al trabajar.



Llevar calzado de seguridad con punta de acero durante el trabajo

## ES Uso adecuado

La máquina sirve para mezclar materiales de construcción líquidos, granulados y pulverizados como pinturas, morteros, hormigón, adhesivos, revoques, mezclas que contienen cuarzo, resinas de reacción y sustancias similares. Dependiendo de la consistencia del material y la cantidad a mezclar, se deberá emplear el mecanismo adecuado con el efecto correspondiente.

A la hora de escoger el tipo de mecanismo (diámetro/efecto de mezcla), tener en cuenta los datos especificados en el apartado de datos técnicos. La elección de un efecto de mezcla o de un diámetro inapropiado del mecanismo mezclador puede provocar la sobrecarga de la máquina/engranaje y, como consecuencia, daños. Tener en cuenta que un mecanismo mezclador con un efecto de mezcla de arriba hacia abajo somete a la herramienta eléctrica a una mayor sollicitación que a la inversa.

Esta herramienta eléctrica no ha sido diseñada para ser utilizada en servicio continuo.

Debido a los elevados pares de giro de la máquina no se permite utilizarla como taladradora.

No se permite el uso de la máquina para la preparación de alimentos.

La máquina no está indicada para mezclar materiales que contengan polvo de grafito, álcalis salinos o purín. La mezcla de estas sustancias puede destruir la máquina.

## Montaje

► **Antes de efectuar cualquier trabajo en la máquina, desenchufarla de la toma de corriente.**

**Montaje del mecanismo mezclador / Cambio de herramienta (fig. A):**

Introducir el mecanismo mezclador con alojamiento HEXAFIX en el acoplamiento hasta que se bloquee. Durante el montaje, asegurarse de que las marcas de las barras agitadoras coincidan con el eje correspondiente (I+II). Las marcas han de coincidir para que la máquina funcione correctamente. Los mecanismos mezcladores sólo pueden montarse en posiciones determinadas para evitar que entren en contacto entre ellos.

Para soltar, así como para cambiar el mecanismo mezclador, empujar hacia atrás el manguito en el acoplamiento hasta que se suelte el mecanismo.

El efecto de mezcla se puede invertir si se intercambian las herramientas mezcladoras. Esto puede resultar especialmente útil al mezclar materiales líquidos. No obstante, debe tener en cuenta que el accionamiento se somete de este modo a una mayor sollicitación.

Las tapas protectoras adjuntas impiden que el acoplamiento HEXAFIX se ensucie, garantizando así un correcto funcionamiento.

## Servicio

► **Comprobar si la tensión de red coincide con la tensión indicada en la placa de identificación.**

**Sostener la máquina siempre con ambas manos.**

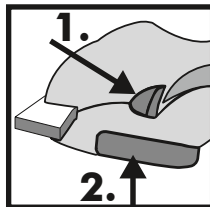

**Presionar el botón que bloquea la conexión (1).**

**Presionar el interruptor ON/OFF (2).**

La velocidad de la máquina aumentará según la fuerza de apriete del interruptor ON/OFF.

**¡No se puede bloquear el interruptor ON/OFF!**

Trabajar siempre con el interruptor ON/OFF completamente presionado.

**Para terminar de trabajar, soltar el interruptor ON/OFF.**

**Consejos para un trabajo seguro:**

Trabajar con velocidad reducida a la hora de introducir o extraer la máquina en el/del recipiente. Una vez introducida la máquina por completo en el recipiente, aumentar la velocidad al máximo para garantizar que el motor se refrigere lo suficiente.

Desplazar la máquina por el recipiente durante el proceso de mezcla. Trabajar el material hasta que haya alcanzado el grado de mezcla adecuado. Observar las instrucciones dadas por los fabricantes de materiales.

Funcionan mejor y son más seguros cuando el agitador utilizado está limpio, libre de residuos de materiales y en perfecto estado.

Tener presente al trabajar que cuanto más viscoso el material a mezclar mayores serán las fuerzas de par que actúen sobre la máquina.

Se podrá producir un retroceso si estando en marcha el mecanismo mezclador, éste da contra una superficie (p. ej., base de la cuba).

**Al terminar de trabajar, detener la máquina sobre el estribo de protección.**

## Cuidados y mantenimiento

- **¡Desenchufar el cable antes de realizar cualquier trabajo en la máquina, sobre todo cuando deba cambiar el mecanismo!**

Limpie inmediatamente la máquina y el mecanismo. Para limpiar el mecanismo mezclador recomendamos el cubo de limpieza MIXER-CLEAN de Collomix.



Mantener el acoplamiento HEXAFIX limpio y en perfecto estado.

Extraer del acoplamiento el mecanismo mezclador al terminar de trabajar.

**Lubricar periódicamente** el alojamiento hexagonal del **acoplamiento con una grasa adecuada.**

**Mantener limpias y abiertas las ranuras de ventilación a fin de garantizar una refrigeración suficiente.** Unas ranuras de ventilación cerradas provocan la destrucción de la máquina.

**Prestar atención a la suavidad de funcionamiento** del interruptor ON/OFF y a su desbloqueo.

La máquina está equipada con carbones para la desconexión automática. Al alcanzar la longitud mínima, la máquina se desconecta automáticamente. Los carbones sólo deben ser cambiados por el servicio posventa autorizado o por el servicio técnico de Collomix.

Las reparaciones sólo deben ser efectuadas por un taller acreditado o por el servicio técnico de Collomix.

Utilizar sólo accesorios y piezas de repuesto originales de Collomix.

Encontrará vistas desarrolladas, listas de piezas de repuesto y el formulario para pedidos de reparación en: <http://www.collomix.com>

## Eliminación

Es conveniente reciclar la máquina, los accesorios y el embalaje.

Inutilizar las herramientas eléctricas que estén fuera de uso retirando el cable de red.



**Sólo para los países de la UE:**

No tirar las herramientas eléctricas a la basura doméstica.

Según la directiva de la UE 2002/96/CE sobre residuos de aparatos eléctricos y electrónicos y su aplicación al derecho nacional, las herramientas eléctricas inservibles deben ser recogidas selectivamente y ser recicladas de forma ecológica.

## Garantía

En el marco de las condiciones de entrega, el fabricante concede la garantía conforme a las disposiciones legales/específicas del país en cuestión. Por favor, adjunte la factura o el albarán en caso de hacer uso de la garantía.

Las reparaciones llevadas a cabo por terceras personas nos eximen de la obligación correspondiente de garantía. En caso de anomalías, rogamos no envíen a nosotros la máquina. **Se aceptarán las reclamaciones si la máquina se devuelve sin desmontar al servicio técnico de Collomix.**

Los daños que se produzcan por desgaste normal, así como sobrecarga, uso incorrecto, accesorios inapropiados o mantenimiento insuficiente no se contemplarán en la garantía.

Las modificaciones estructurales o funcionales llevadas a cabo en la máquina sin aclaración previa con nosotros llevan aparejadas la extinción de la garantía, así como de la declaración de conformidad.

**Reservado el derecho a realizar modificaciones**

**Fabricante:**  
**Collomix GmbH**  
**Daimlerstraße 9**  
**85080 Gaimersheim**  
**Alemania**

## PT Dados técnicos

	<b>Xo 33 R duo</b>	<b>Xo 55 R duo</b>
Potência nominal/Consumo de corrente:	1200 watt	1600 watt
Tensão:	230-240 volt	230-240 volt
Frequência:	50/60 Hz	50/60 Hz
Regime de ralenti:	-500 r.p.m.	- 640 r.p.m.
Rotações sob carga:	-360 r.p.m.	- 450 r.p.m.
Porta-ferramentas:	HEXAFIX	HEXAFIX
Ferramenta de mistura:	MKD 120 HF	MKD 140 HF
Peso sem a vareta de mistura:	6,3 kg	6,9 kg
Classe de protecção:	□ / II	□ / II

## Elementos da máquina

- 1 Botão de desbloqueio do interruptor de LIGAR/DESLIGAR
- 2 Interruptor de LIGAR/DESLIGAR
- 3 Armação das pegas con buffer de borracha
- 4 Pegas
- 5 Orifícios para o encaixe da máquina
- 6 Aberturas de ventilação
- 7 Veio misturador
- 8 Marca do veio misturador
- 9 Acoplamento HEXAFIX
- 10 Vareta de mistura (com eixo HEXAFIX)
- 11 Tampas de protecção

## Níveis de ruído/vibração

Valores de medição determinados de acordo com a norma EN 62841. O nível calculado de ruído A do aparelho é normalmente de:

	Pressão acústica $L_{pa}$ [dB(A)]	Potência acústica $L_{wa}$ [dB(A)]
Xo 33 R duo	83 dB(A)	94 dB(A)
Xo 55 R duo	88 dB(A)	99 dB(A)
	Incerteza K = 3 dB	

Valor total das vibrações (ao misturar substâncias minerais)

	Valor de emissão $e_m$ [ $m/s^2$ ]
Xo 33 R duo	1,0 $m/s^2$
Xo 55 R duo	1,5 $m/s^2$
	Incerteza K = 1,5 $m/s^2$

## ⚠ AVISO:

Os valores de medição indicados aplicam-se a aparelhos novos. Na utilização quotidiana, os níveis de ruído e de vibração alteram-se.

## 📘 NOTA

O nível de vibração apresentado nestas instruções foi medido de acordo com um processo de medição normalizado na EN 62841 e pode ser utilizado para comparar ferramentas eléctricas. Este é também adequado para avaliar provisoriamente o esforço vibratório. O nível de vibração apresentado representa as principais aplicações da ferramenta eléctrica. Se, no entanto, a ferramenta eléctrica for utilizada para outras aplicações, com outros aparelhos adaptados ou com manutenção insuficiente, o nível de vibração poderá divergir. Isto pode aumentar consideravelmente o esforço vibratório ao longo de todo o período de trabalho.

Para uma avaliação exacta do esforço vibratório, devem também ser considerados os tempos durante os quais o aparelho está desligado ou a funcionar, mas não está a ser efectivamente utilizado. Isto pode reduzir consideravelmente o esforço vibratório ao longo de todo o período de trabalho.

## Declaração de conformidade CE

Declaramos, sob nossa própria responsabilidade, que este produto está em conformidade com as seguintes normas ou documentos normativos: EN 55014, EN 61000, EN62841-1:2009 + EN62841-2-1:2010 segundo o disposto nas directivas 2014/30/EU, 2006/42 CE, 2011/65/EU.

Gaimersheim, 2019-05-28  
Alexander Essing  
Gerente

## Solicitação de documentação técnica endereçada a:

Collomix GmbH  
Abt. Technische Entwicklung  
Daimlerstr. 9, 85080 Gaimersheim, Alemanha

## Instruções de segurança específicas do aparelho

**⚠️ AVISO:** Devem ser lidas todas as indicações de segurança, instruções, ilustrações e especificações desta ferramenta eléctrica. O desrespeito das instruções apresentadas abaixo poderá resultar em choque eléctrico, incêndio e/ou ferimentos graves.

**Guarde bem todas as advertências e instruções para futura referência.**

O termo “ferramenta eléctrica” utilizado a seguir nas indicações de advertência, refere-se a ferramentas eléctricas operadas com corrente de rede (com cabo de rede) e a ferramentas eléctricas operadas com acumulador (sem cabo de rede).

**Para trabalhar com o aparelho sem correr riscos, terá de ler o manual de instruções e as instruções de segurança na íntegra e seguir estritamente as instruções. A máquina só pode ser usada por pessoas familiarizadas com o manual de instruções, bem como com a legislação em vigor relativa à segurança no trabalho e prevenção de acidentes.**

**⚠️ Além disso, dever-se-ão respeitar as “informações gerais de segurança” que são fornecidas.**

- ▶ A tensão de rede tem de coincidir com as indicações na placa de características.
- ▶ Não utilize o aparelho em ambientes com atmosferas explosivas: Não misture solventes ligeiramente inflamáveis ou substâncias contendo solventes com um ponto de inflamação inferior a 21° C.
- ▶ Certifique-se de que a carcaça do motor não é atingida por salpicos de um qualquer líquido nem a exponha à chuva – Perigo de choque eléctrico!
- ▶ Nunca utilize água para limpar o aparelho – Perigo de choque eléctrico!
- ▶ Não enrole quaisquer cabos à volta do seu corpo ou de partes deste.
- ▶ Não utilize o aparelho se o cabo estiver danificado. Não toque no cabo e desligue imediatamente a ficha da tomada. Os cabos danificados aumentam o risco de choque eléctrico. Se for necessário substituir (dano mencionado acima) o cabo de alimentação, tal deverá ser feito pelo fabricante ou por alguém autorizado (electricista), de modo a evitar perigos.
- ▶ Segure sempre firmemente o aparelho com as duas mãos durante os trabalhos e certifique-se de que este está bem assente.
- ▶ Segure a máquina pelas superfícies isoladas das pegas sempre que executar trabalhos em que os aparelhos adaptados possam entrar em contacto com cabos eléctricos escondidos ou com o próprio cabo de alimentação. O contacto com um cabo sob tensão pode colocar as peças metálicas da máquina também sob tensão e provocar um choque eléctrico.
- ▶ Antes de colocar a máquina em funcionamento, ve-

rifique se a barra do misturador está bem fixa e se a batida radial se encontra em bom estado.

- ▶ Os momentos de entrada e saída no produto devem ser efectuados apenas com o aparelho já dentro do recipiente de mistura. Certifique-se de que o recipiente de mistura está assente de modo firme e seguro.
- ▶ Enquanto decorrer a mistura, não toque com as mãos ou com objectos no recipiente de mistura. Perigo de esmagamento!
- ▶ Enquanto decorrer a mistura, não toque com as mãos ou com objectos no recipiente de mistura. Perigo de esmagamento!
- ▶ Aguarde até que o aparelho ou a ferramenta pare. As ferramentas rotativas podem sugar e provocar ferimentos ou danos.
- ▶ No caso de o nível de pressão sonora no local de trabalho ser superior a 85 dB (A), utilize protecção auditiva!
- ▶ Durante os trabalhos com a misturadora, recomenda-se a utilização de luvas de trabalho e de óculos de protecção. É obrigatório utilizar roupa justa.
- ▶ Utilize, durante a mistura, uma máscara antipoeiras para se proteger de pós nocivos para a saúde. Algumas substâncias minerais são cancerígenas. Utilize sempre que possível um aspirador de pó.
- ▶ Ligue sempre os aparelhos através de um interruptor de segurança contra correntes de falha (interruptor FI).



Antes de colocar a máquina em funcionamento, leia e tenha em consideração o manual de instruções!



Utilize óculos de protecção e uma protecção auditiva durante os trabalhos.



Recomendamos a utilização de uma máscara antipoeiras durante trabalhos com elevados níveis de pó.



Utilize luvas de protecção durante os trabalhos.



Utilize calçado de segurança com biqueira de aço durante os trabalhos

A máquina destina-se à mistura de materiais de construção líquidos, granulados ou pulverulentos, tais como tintas, argamassas, betão, colas, rebocos, misturas com areia de quartzo, resinas reactivas e substâncias semelhantes. Em função da consistência do material e da quantidade de mistura, deve empregar a vareta de mistura adequada com o efeito correspondente.

Quando escolher o tipo de vareta de mistura (diâmetro/acção de mistura) tenha em consideração as indicações nos dados técnicos. A selecção de uma acção de mistura ou de um diâmetro da vareta de mistura inadequados pode dar origem a uma sobrecarga da máquina/engrenagem e consequentemente a danos. Tenha em conta que uma vareta de mistura com uma acção de mistura de cima para baixo sobrecarrega mais a ferramenta eléctrica do que na situação inversa.

Esta ferramenta eléctrica não está concebida para ser utilizada no modo de funcionamento contínuo.

Devido aos elevados binários da máquina, não é permitida a sua utilização como berbequim.

A máquina não pode ser utilizada para a preparação de alimentos.

A máquina não se destina a misturar materiais com pó de grafite, salmoura ou estrume líquido. A mistura destas substâncias pode destruir a máquina.

## Montagem

► **Antes de proceder a qualquer trabalho no aparelho, desligue a ficha da tomada.**

**Montagem das varetas de mistura / substituição da ferramenta (Fig. A):**

Encaixe a vareta de mistura com junção rápida HEXAFIX no acoplamento até esta ficar bloqueada. Ao proceder à montagem, certifique-se de que a marca das varetas de mistura coincide com o respectivo veio misturador (I + II). Para que não haja problemas de funcionamento, estas marcas têm de coincidir. As varetas de mistura também só podem ser montadas em determinadas posições, a fim de evitar que girem uma contra a outra.

Para soltar ou substituir a vareta de mistura, puxe simplesmente a garnição no acoplamento e a vareta solta-se.

A troca das ferramentas de mistura pode provocar uma inversão da acção de mistura. Isto pode ter vantagens quando se trata de materiais líquidos. Atenção: em todo o caso, tal provoca uma sobrecarga para o accionamento.

As tampas de protecção incluídas impedem que a sujidade chegue ao acoplamento HEXAFIX e asseguram um funcionamento sem problemas.

## Operação

► **Verifique se a tensão indicada na placa de características coincide com a tensão de rede.**

**Segure a máquina sempre com ambas as mãos.**

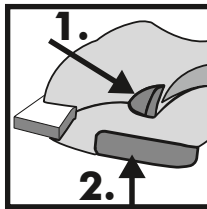

**Prima o botão do bloqueio de ligação (1).**

**Prima o interruptor de LIGAR/DESLIGAR (2).**

Quanta mais força imprimir no interruptor de LIGAR/DESLIGAR,

mais rápido é o funcionamento da máquina. **Não é possível**

**travar o interruptor de LIGAR/DESLIGAR!**

Trabalhe sempre com o interruptor de LIGAR/DESLIGAR pressionado a fundo.

**Para terminar o trabalho, solte o interruptor de LIGAR/DESLIGAR.**

**Dicas para um trabalho seguro:**

Quando introduzir ou retirar o misturador do produto a ser misturado, trabalhe com um n.º de rotações reduzido. Depois de introduzir completamente o aparelho, aumente o n.º de rotações até ao máximo, assegurando assim um arrefecimento suficiente do motor.

Durante o processo de mistura, conduza a máquina através do recipiente de mistura. Continue até processar todo o produto. Tenha em conta as disposições de processamento do fabricante do material.

Eles funcionam melhor e mais seguros quando o agitador usado está limpo, livre de resíduos de material e em perfeitas condições.

Quanto mais duro for o produto a misturar, maiores serão as forças dos binários aplicadas na máquina. Proceda por isso aos devidos ajustes durante os trabalhos.

Se a vareta de mistura embater contra uma superfície (p. ex. o fundo da cuba) durante o funcionamento, pode ocorrer um ressalto.

**Depois de concluída a mistura, desligue a máquina no arco de protecção.**

## Conservação e manutenção

► **Desligue a ficha da tomada antes de qualquer trabalho no aparelho, especialmente durante a troca da vareta de mistura!**

Limpe a máquina e a vareta de mistura imediatamente após cada utilização. Para limpar a vareta de mistura, recomendamos a utilização do balde de limpeza MIXER-CLEAN da Collomix.



Mantenha o acoplamento HEXAFIX limpo e com boa mobilidade.

Depois de concluído o trabalho, retire a vareta misturadora do acoplamento.

Lubrifique regularmente o encaixe sextavado do **acoplamento com um lubrificante adequado.**

**Mantenha as ranhuras de ventilação limpas e abertas, de modo a garantir um arrefecimento suficiente.** Se as ranhuras de ventilação estiverem tapadas, pode ocorrer a destruição da máquina.

**Verifique a mobilidade** do interruptor de LIGAR/DESLIGAR e o respectivo bloqueio.

A máquina está equipada com escovas de carvão auto-stop. Ao atingir o comprimento mínimo, a máquina desliga-se. As escovas de carvão têm de ser substituídas por um serviço de apoio ao cliente autorizado ou pelo serviço de assistência técnica de fábrica da Collomix.

As reparações só podem ser efectuadas em oficinas especializadas reconhecidas ou pelo serviço de assistência da Collomix.

Utilize apenas acessórios e peças sobressalentes originais da Collomix.

Poderá encontrar as vistas explodidas, as listas de peças e o formulário para os pedidos de reparação em: <http://www.collomix.com>

## Eliminação

O aparelho, os acessórios e a embalagem devem ser sujeitos a uma reciclagem correcta sob o ponto de vista ecológico.

Inutilizar as ferramentas eléctricas gastas removendo o respectivo cabo de alimentação.



### **Apenas para os países da UE:**

Não eliminar as ferramentas eléctricas juntamente com o lixo doméstico.

De acordo com a directiva da UE 2002/96/CE relativa aos resíduos dos produtos eléctricos e electrónicos e a sua implementação nas legislações nacionais, os aparelhos não reutilizáveis têm de ser recolhidos separadamente e reciclados.

## Garantia

PT

Nos termos das condições de fornecimento, o fabricante concede a garantia de acordo com as disposições legais/específicas do país. Para ter direito à garantia, junte a factura ou a guia de remessa.

As reparações efectuadas por terceiros ilibam-nos de qualquer dever de garantia. Em caso de irregularidades, solicitamos-lhe que nos envie a máquina. **As reclamações não serão atendidas se o aparelho for enviado para o serviço de assistência técnica da Collomix em estado desagregado.**

A garantia não inclui danos associados ao desgaste normal, a sobrecarga, utilização indevida, acessórios inadequados ou manutenção insuficiente.

Alterações estruturais ou funcionais da máquina efectuadas sem o nosso consentimento resultam na anulação da garantia, bem como da declaração de conformidade.

### **Reservado o direito a alterações**

**Fornecedor:**  
**Collomix GmbH**  
**Daimlerstraße 9**  
**85080 Gaimersheim**  
**Alemanha**

	<b>Xo 33 R duo</b>	<b>Xo 55 R duo</b>
Potenza nominale/corrente assorbita:	1200 W	1600 W
Tensione:	230-240 V	230-240 V
Frequenza:	50/60 Hz	50/60 Hz
Numero di giri al minimo:	-500 min <sup>-1</sup>	- 640 min <sup>-1</sup>
Numero di giri sotto carico:	-360 min <sup>-1</sup>	- 450 min <sup>-1</sup>
Portautensili:	HEXAFIX	HEXAFIX
Utensile agitatore:	MKD 120 HF	MKD 140 HF
Peso senza utensile agitatore:	6,3 kg	6,9 kg
Tipo di protezione:	□ / II	□ / II

### Elementi dell'apparecchio

- 1 **Sblocco dell'interruttore di ON/OFF**
- 2 **Interruttore di ON/OFF**
- 3 **Telaio delle impugnature con tampone in gomma**
- 4 **Impugnature**
- 5 **Fori per sede della macchina**
- 6 **Fessure di ventilazione**
- 7 **Albero**
- 8 **Marcatura albero agitatore**
- 9 **Attacco HEXAFIX**
- 10 **Tensile agitatore (con albero HEXAFIX)**
- 11 **Calotte di protezione**

### Valori di rumore/ di vibrazione

Valori di misura determinati secondo EN 62841  
Il livello di rumore dell'apparecchio ponderato A presenta tipicamente i seguenti valori:

	Pressione acustica $L_{pA}$ [dB(A)]	Pressione acustica $L_{WA}$ [dB(A)]
Xo 33 R duo	83 dB(A)	94 dB(A)
Xo 55 R duo	88 dB(A)	99 dB(A)
	Incertezza K = 3 dB	

Valore complessivo delle vibrazioni (nel miscelare materiali minerali)

	Valore di emissione $a_n$ [m/s <sup>2</sup> ]
Xo 33 R duo	1,0 m/s <sup>2</sup>
Xo 55 R duo	1,5 m/s <sup>2</sup>
	Incertezza K = 1,5 m/s <sup>2</sup>

### **AVVERTIMENTO**

I valori di misura indicati sono validi per gli apparecchi nuovi. Con l'utilizzo quotidiano i valori di rumore e di vibrazione subiscono variazioni.

### **AVVERTENZA**

Il livello di vibrazioni indicato in queste istruzioni è stato misurato in base ad un processo di misura standardizzato secondo EN 62841 e può essere utilizzato per il confronto reciproco di elettroautensili. È inoltre adatto anche per una stima provvisoria dell'affaticamento da vibrazioni. Il livello di vibrazioni indicato corrisponde all'utilizzo principale a cui l'elettroautensile è destinato. Il livello di vibrazioni può tuttavia variare, se l'elettroautensile viene utilizzato per altri scopi, con l'impiego di altri utensili o se la manutenzione è insufficiente. Ciò può comportare un aumento notevole dell'affaticamento da vibrazioni per tutta la durata del lavoro.

Per una valutazione precisa dell'affaticamento da vibrazioni bisogna anche considerare il tempo in cui l'apparecchio è disinserito, oppure è inserito ma non viene effettivamente utilizzato. Ciò può comportare una notevole riduzione dell'affaticamento da vibrazioni per la durata del lavoro.

### Dichiarazione di conformità CE

Dichiariamo sotto la nostra unica responsabilità che questo prodotto è conforme alle seguenti norme o direttive: EN 55014-1:2017, EN 55014-2:2015, EN 61000-3-2:2014, 61000-3-3:2013, EN 62841-1:2015+AC:2015, EN 62841-2-10:2017 secondo le disposizioni delle direttive 2014/30/EU, 2006/42 CE, 2011/65/CE.



Gaimersheim, 2019-05-28  
Alexander Essing  
Direzione

**Per la documentazione tecnica rivolgersi a:**  
Collomix GmbH  
Abt. Technische Entwicklung  
Daimlerstr. 9, 85080 Gaimersheim, Germania



## Avvertenze di sicurezza specifiche dell'apparecchio

**⚠️ AVVERTIMENTO:** Leggere tutte le avvertenze di pericolo, le istruzioni operative, le figure e le specifiche fornite in dotazione al presente elettroutensile. Il mancato rispetto di tutte le istruzioni sottoelencate potrà comportare il pericolo di scosse elettriche, incendi e/o gravi lesioni.

**Conservare tutte le avvertenze di pericolo e le istruzioni operative per ogni esigenza futura.**

Il termine "elettroutensile" riportato nelle avvertenze fa riferimento ai dispositivi dotati di alimentazione elettrica (a filo) o a batteria (senza filo).

**È possibile lavorare con l'apparecchio senza pericoli solo leggendo integralmente le istruzioni per l'uso e le avvertenze di sicurezza e seguendo attentamente le istruzioni. L'apparecchio deve essere utilizzato solo da persone che abbiano familiarità con le istruzioni per l'uso e le norme vigenti sulla la sicurezza sul lavoro e la prevenzione degli infortuni.**

**⚠️ Inoltre si devono osservare le "Avvertenze di sicurezza generali" allegate.**

- ▶ La tensione di rete deve corrispondere alle indicazioni sulla targhetta di identificazione.
- ▶ Non utilizzate l'apparecchio in un ambiente potenzialmente esplosivo: Non mescolate solventi facilmente infiammabili o sostanze contenenti solventi con un punto di infiammabilità inferiore a 21°C.
- ▶ Fate attenzione a non spruzzare alcun liquido sulla carcassa motore e non esponetela alla pioggia - Pericolo di scosse elettriche!
- ▶ Non pulite in nessun caso l'apparecchio con acqua - Pericolo di scosse elettriche!
- ▶ Non avvolgete cavi intorno al corpo o ad una parte del corpo.
- ▶ Non utilizzate l'apparecchio se il cavo è danneggiato. Non toccate il cavo e staccate immediatamente la spina dalla presa di corrente. Cavi danneggiati aumentano il rischio di scosse elettriche. Se è necessario sostituire (per danni o altro) il cavo di allacciamento alla rete, rivolgersi al produttore o ad un rappresentante autorizzato (elettricisti specializzati), per evitare di compromettere la vostra sicurezza.
- ▶ Tenete l'apparecchio sempre con due mani durante il lavoro e assicuratevi di essere in posizione stabile e sicura.
- ▶ Tenete l'apparecchio afferrando le superfici di impugnatura isolate se eseguite lavori durante i quali l'utensile può entrare in contatto con cavi di corrente nascosti o con il cavo dell'apparecchio stesso. Il contatto con un cavo conduttore può portare tensione anche alle parti metalliche dell'apparecchio, provocando di conseguenza una scossa elettrica.
- ▶ Prima della messa in funzione verificare la posizione

stabile dell'utensile e che il movimento sia perfettamente circolare. IT

- ▶ Avviate ed arrestate l'apparecchio solamente nel recipiente di miscelazione. Fate in modo che il recipiente di miscelazione sia in posizione stabile e sicura.
- ▶ Mentre eseguite le operazioni di miscelazione non mettete le mani o altri oggetti nel recipiente di miscelazione. Pericolo di schiacciamento!
- ▶ Utilizzare la macchina e l'agitatore solo in perfette condizioni. Non utilizzare agitatori danneggiati, piegati o usurati.
- ▶ Attendete che l'apparecchio e l'utensile siano fermi. Gli utensili rotanti possono incastrarsi, causando di conseguenza lesioni o danni.
- ▶ Indossate delle cuffie insonorizzanti se il livello di pressione acustica sul posto di lavoro supera gli 85 dB (A)!
- ▶ Si consiglia di indossare guanti da lavoro ed occhiali protettivi durante il lavoro con l'agitatore. È obbligatorio portare indumenti aderenti.
- ▶ Durante la miscelazione indossate la maschera antipolvere per proteggervi da polveri pericolose per la salute. Alcuni materiali minerali sono cancerogeni. Usate quando possibile un sistema di aspirazione delle polveri.
- ▶ Attaccate sempre l'apparecchio ad un interruttore automatico per la protezione da guasti di corrente.



Prima della messa in funzione dell'apparecchio leggete e osservate le istruzioni per l'uso!



Indossate occhiali protettivi e cuffie insonorizzanti mentre lavorate con l'apparecchio.



Si consiglia di indossare una maschera antipolvere per lavori con un elevato sviluppo di polvere.



Indossate guanti protettivi mentre lavorate con l'apparecchio.



Mentre lavorate indossate scarpe antinfortunistiche da lavoro con puntale d'acciaio

L'apparecchio è destinato a mescolare materiali per l'edilizia sotto forma di liquidi, di grani o di polveri come colori, malte, cemento, collanti, intonaci, miscele quarzose, resine reattive e sostanze simili. A seconda della consistenza del materiale e della quantità da preparare si deve utilizzare l'utensile adatto con l'effetto di miscelazione corrispondente.

Nella scelta del tipo di utensile (diametro/effetto di miscelazione) tenete presenti le indicazioni delle caratteristiche tecniche. La scelta di un effetto di miscelazione o di un diametro inproprio può comportare un sovraccarico dell'apparecchio/degli ingranaggi e di conseguenza provocare danni. Considerate che un utensile con un effetto di miscelazione dall'alto verso il basso sovraccarica l'utensile elettrico più che con il movimento inverso.

Questo elettroutensile non è concepito per essere utilizzato in esercizio continuo.

L'utilizzo dell'utensile come trapano non è permesso a causa del suo alto momento torcente.

Non è consentito l'impiego dell'apparecchio per la preparazione di alimenti.

L'apparecchio non è adatto alla miscelazione materiali contenenti polveri grafittiche, soluzioni saline o liquame. La miscelazione di questi materiali può danneggiare l'apparecchio.

## Montaggio

► **Staccate la spina dalla presa di corrente prima di iniziare qualsiasi lavoro con l'apparecchio.**

**Montaggio utensile agitatore / cambio dell'utensile (Fig. A):**

Inserite l'agitatore con sede HEFAXIX nell'attacco fino a quando si blocca. In fase di montaggio, badate alla conformità del contrassegno delle barre agitatrici con quello del rispettivo albero ( I + II). Per un corretto funzionamento i contrassegni devono coincidere. Gli utensili agitatori possono essere montati soltanto in posizioni ben determinate per evitare il contatto reciproco.

Per smontare e sostituire l'agitatore basta tirare indietro l'anello sull'attacco e l'agitatore viene sbloccato.

Scambiando gli utensili agitatori si può invertire l'effetto di miscelazione. In caso di materiali liquidi ciò può costituire un vantaggio. Attenzione: in tal modo l'azionamento viene tuttavia sollecitato maggiormente.

Le calotte di protezione accluse evitano che si sporchi l'attacco HEXAFIX e ne garantiscono il perfetto funzionamento.

## Esercizio

► **Verificate che la tensione indicata sulla targhetta di identificazione corrisponda a quella di rete.**

**Tenere l'apparecchio sempre con tutte e due le mani.**

**Premete il bottone della sicura (1).**

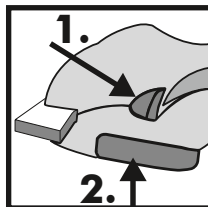

**Premete l'interruttore di ON/OFF (2).**

L'apparecchio funziona più o meno velocemente a seconda della pressione esercitata sull'interruttore di ON/OFF.

**L'interruttore ON/OFF non deve essere bloccato!**

Lavorate sempre con l'interruttore ON/OFF completamente

premuta fino in fondo.

**Per terminare il lavoro mollate l'interruttore di ON/OFF.**

**Suggerimenti per il lavoro sicuro:**

Lavorare con un numero di giri ridotto nell'abbassare e nel sollevare l'apparecchio dal materiale da preparare. Dopo averlo immerso completamente aumentare al massimo il numero dei giri, in tal modo si ottiene un raffreddamento sufficiente del motore.

Durante l'operazione di miscelazione muovete l'apparecchio nel recipiente di miscelazione. Continuate a lavorare fino a quando il materiale è ben omogeneo. Osservate le istruzioni di preparazione fornite dal produttore del materiale.

Funzionano meglio e più al sicuro quando l'agitatore utilizzato è pulito, privo di residui di materiale e in perfette condizioni.

Quanto più duro è il materiale da preparare, tanto più alte saranno le forze del momento torcente che agiscono sull'apparecchio, tenetene conto durante il lavoro.

Se l'agitatore in funzione entra in contatto con una superficie (ad es. il fondo del recipiente), può verificarsi un contraccolpo.

**Una volta terminate le operazioni di miscelazione appoggiate l'apparecchio sul supporto di protezione.**

## Cura e manutenzione

► **Staccate sempre la spina dalla presa di corrente per tutte le operazioni all'apparecchio, in particolare durante il cambio dell'utensile!**

Pulite immediatamente l'apparecchio e l'utensile dopo l'utilizzo. Per pulire l'utensile agitatore si consiglia di utilizzare l'apposito recipiente Collomix MIXER-CLEAN.



Mantenete l'attacco HEFAFIX pulito e fate attenzione che si muova liberamente.

Una volta terminate le operazioni di miscelazione rimuovete l'utensile dall'attacco.

**Lubrificare regolarmente** la sede esagonale dell'attacco con un grasso lubrificante adatto.

**Tenete pulite e libere le fessure di aerazione per garantire un raffreddamento sufficiente.** Fessure di aerazione intasate provocano danni all'apparecchio.

**Fate attenzione che l'interruttore ON/OFF e il suo sblocco si muovano facilmente.**

L'apparecchio è equipaggiato con spazzole di carbone autosostituibili. Una volta raggiunta la lunghezza minima l'apparecchio si disinserisce automaticamente. Fate sostituire le spazzole al carbone da personale autorizzato o dal servizio clienti Collomix.

Fate eseguire le riparazioni solo da un'officina autorizzata o dal servizio clienti della Collomix.

Usate solo accessori e ricambi originali Collomix.

Viste esplose, liste dei pezzi di ricambio e il modulo per incarichi di riparazione sono disponibili al seguente indirizzo: <http://www.collomix.com>

## Smaltimento

L'apparecchio, gli accessori e la confezione devono venire smaltiti in modo ecologico e tale da potere essere riciclati.

Utensili elettrici non più in uso devono essere resi inutilizzabili con la rimozione del cavo di alimentazione.

### Solo per Paesi UE:



Non smaltite gli elettrodomestici assieme ai rifiuti comuni.

Secondo la Direttiva UE 2002/96/CE sui rifiuti di apparecchiature elettriche ed elettroniche e il recepimento nel diritto nazionale, gli elettrodomestici non più utilizzabili devono essere raccolti separatamente e smaltiti in modo ecologico per poter essere riciclati.

## Garanzia

Nell'ambito delle condizioni di fornitura il produttore si assume la garanzia in base alle disposizioni legislative/specifiche del paese. In caso di ricorso in garanzia si prega di accludere la fattura o la bolla di consegna.

Le riparazioni eseguite da terzi ci liberano da qualsiasi obbligo di garanzia. In caso di anomalie vi preghiamo di spedirci l'apparecchio. **I reclami possono venire riconosciuti solamente se l'apparecchio viene spedito al servizio assistenza Collomix non smontato.**

Sono esclusi dalla garanzia i danni che siano da ricondurre all'usura naturale, a sollecitazioni eccessive, ad un uso scorretto, ad accessori impropri o ad una manutenzione insufficiente.

Variazioni strutturali o funzionali apportate all'apparecchio che non siano prima state concordate con noi comportano la cessazione della garanzia o della dichiarazione di conformità.

### Salvo modifiche

**Produttore:**  
**Collomix GmbH**  
**Daimlerstraße 9**  
**85080 Gaimersheim**  
**Germania**

	Xo 33 R duo	Xo 55 R duo
Nominaal vermogen/stroomopname :	1200 W	1600 W
Spanning:	230-240 V	230-240 V
Frequentie :	50/60 Hz	50/60 Hz
Nullasttoerental 1e versnelling:	- 500t/min	- 640 t/min
Toerental onder last:	- 360 t/min	- 450 t/min
Gereedschapsopname.	HEXAFIX	HEXAFIX
Menggereedschap:	MKD 120 HF	MKD 140 HF
Gewicht zonder mengstaaf:	6,3 kg	6,9 kg
Bescherming klasse:	□ / II	□ / II

**Machine-elementen**

- 1 Ontgrendeling voor AAN / UIT-schakelaar
- 2 AAN / UIT-schakelaar
- 3 Greepframe met rubberen buffer
- 4 Handvaten
- 5 Boorgaten voor machine-opname voor RMX
- 6 Ventilatiespleten
- 7 Mengeras
- 8 Markering mengstaafas
- 9 HEXAFIX-koppeling
- 10 Mengstaaf (met zeskantige HEXAFIX schacht)
- 11 Beschermkappen

**Geluids-vibratiewaarden**

Meetwaarden bepaald overeenkomstig EN 62841  
De typische A-waarde van het geluidsniveau van het toestel bedraagt:

	Geluidsdruk $L_{pA}$ [dB(A)]	Geluidsvermogen $L_{WA}$ [dB(A)]
Xo 33 R duo	83 dB(A)	94 DB(A)
Xo 55 R duo	88 dB(A)	99 dB(A)
Onzekerheid K = 3 dB		

Totale vibratiewaarde (bij het mengen van minerale stoffen)

	Emissiewaarde $a_n$ [m/s <sup>2</sup> ]
Xo 55 R duo	1,5 m/s <sup>2</sup>
Onzekerheid K = 1,5 m/s <sup>2</sup>	

**⚠ WAARSCHUWING:**

De opgegeven meetwaarden gelden voor nieuwe toestellen. Tijdens het dagelijks gebruik veranderen geluids en vibratiewaarden.

**ⓘ LET OP**

Het trillingsniveau vermeld in deze aanwijzingen is gemeten volgens een in EN 62841 gestandaardiseerde meetprocedure en kan worden gebruikt om elektrisch materieel onderling te vergelijken. Deze waarde is ook geschikt om de trillingsbelasting voorlopig te evalueren. Het opgegeven trillingsniveau vertegenwoordigt de voorname toepassing van het elektrische toestel. Als het elektrische toestel echter wordt gebruikt voor andere toepassingen met afwijkende inzetgereedschappen of onvoldoend onderhoud ,kan het trillingsniveau verschillen. Daardoor kan de vibratiebelasting over de totale werkperiode aanzienlijk toenemen.

Voor een exacte evaluatie van de vibratiebelasting moet er ook rekening worden gehouden met de tijden waarin het toestel uitgeschakeld is of draait maar niet daadwerkelijk wordt gebruikt. Daardoor kan de vibratiebelasting over de totale werkperiode aanzienlijk verminderen.

**EU - Verklaring van Overeenstemming**

Wij verklaren in enige verantwoordelijkheid dat dit product overeenstemt met de volgende normen of normatieve documenten: EN 55014-1:2017, EN 55014-2:2015, EN 61000-3-2:2014, 61000-3-3:2013, EN 62841-1:2015+AC:2015, EN 62841-2-10:2017 conform de bepalingen van de richtlijnen 2014/30/EU, 2006/42 EG, 2011/65/EG



Gaimersheim, 2019-05-28  
Alexander Essing  
Bedrijfsleiding

**Technische documenten moeten aangevraagd worden bij:**  
Collomix GmbH  
Afd. technische ontwikkeling  
Daimlerstr. 9, 85080 Gaimersheim, Duitsland

## Toestelspecifieke Veiligheidsaanwijzingen

**⚠ WAARSCHUWING:** Lees alle waarschuwingen, veiligheidsaanwijzingen, afbeeldingen en specificaties die bij dit elektrische gereedschap worden geleverd. Als de hieronder vermelde aanwijzingen niet worden opgevolgd, kan dit een elektrische schok, brand en/of ernstig letsel tot gevolg hebben.

**Bewaar alle waarschuwingen en voorschriften voor toekomstig gebruik.**

Het in de waarschuwingen gebruikte begrip elektrisch gereedschap heeft betrekking op elektrische gereedschappen voor gebruik op het stroomnet (met netsnoer) en op elektrische gereedschappen voor gebruik met een accu (zonder netsnoer). **Om met het toestel zonder gevaar te kunnen werken dient u de handleiding en de veiligheidsvoorschriften helemaal te lezen en de instructies strikt na te leven. De machine mag enkel door personen worden gebruikt die vertrouwd zijn met de handleiding en de geldende voorschriften qua arbeidsveiligheid en ongevalpreventie.**

**⚠** Bovendien dient u de bijgaande "algemene veiligheidsinstructies" na te leven.

- ▶ **De netspanning moet overeenkomen met de gegevens vermeld op het typeplaatje.**
- ▶ **Houd het elektrisch gereedschap met beide handen aan de handgrepen vast.** Verlies van controle kan leiden tot verwondingen.
- ▶ **Om een gevaarlijke atmosfeer te vermijden, moet bij het mengen van brandbare stoffen voor voldoende ventilatie worden gezorgd.** Gevormde dampen kunnen worden ingeademd of ontstoken door vonken die door het motorapparaat worden gegenereerd.
- ▶ **Roer geen voedsel om.** Elektrisch gereedschap en hun toepassingsgereedschappen zijn niet ontworpen voor de verwerking van voedsel.
- ▶ **Houd het netsnoer uit de buurt van het werkgebied.** Het netsnoer kan vast komen te zitten in de roerkorf.
- ▶ **Zorg ervoor dat de meng emmer stevig en veilig positioneerd is.** Een slecht beveiligde emmer kan onverwacht in beweging komen.
- ▶ **Zorg ervoor dat er geen vloeistof tegen de behuizing van het gereedschap spat.** Vloeistoffen die in het elektrische apparaat terechtkomen, kunnen schade en elektrische schokken veroorzaken.
- ▶ **Volg de instructies en veiligheidsinstructies voor het te mengen materiaal.** Het te mengen materiaal kan schadelijk zijn voor de gezondheid.
- ▶ **Als het elektrische apparaat in het te mengen materiaal valt, trek dan onmiddellijk de stekker uit het stopcontact en laat het apparaat door gekwalificeerd personeel controleren.** Als u in de container grijpt terwijl het elektrische apparaat nog steeds aan de binnenkant van het stopcontact hangt, kan dit leiden tot

een elektrische schok.

- ▶ **Grijp niet met uw handen in de meng emmer en steek er geen andere voorwerpen in terwijl u roert.** Contact met de roerkorf kan ernstig letsel veroorzaken.
- ▶ **Laat het elektrische apparaat alleen in de meng emmer in- en uitlopen.** De roerstaaf kan ongecontroleerd ronddraaien of buigen.

### Overige veiligheidsinstructies

- ▶ **Leg geen kabels rond uw lichaam of rond lichaamsdelen.**
- ▶ **Gebruik het toestel niet als de kabel beschadigd is. Raak de kabel niet aan en trek meteen de stekker uit het stopcontact.** Beschadigde kabels verhogen het risico van een elektrische schok. Indien de netaansluitkabel moet worden vervangen (beschadiging of iets dergelijks), dient deze werkzaamheid door de fabrikant of door een geautoriseerde vertegenwoordiger (elektrovakman) te worden verricht om de veiligheid niet in gevaar te brengen.
- ▶ **Vóór inbedrijfstelling dient u er zich van te vergewissen dat de mengstaaf goed vast zit en perfect ronddraait.**
- ▶ **Indien het geluidsdruk niveau op de werkvloer 85 dB (A) overschrijdt, gehoorbeschermer dragen!**
- ▶ **Tijdens het werken met de menger is het dragen van werkhandschoenen en van een veiligheidsbril aan te bevelen.** Het dragen van nauwsluitende kledij is verplicht.
- ▶ **Sluit toestellen principieel aan via een aardlekschakelaar (RCD/FI-schakelaar).**



Vóór inbedrijfstelling van de machine de handleiding lezen en in acht nemen!



Tijdens het werk veiligheidsbril en gehoorbeschermer dragen.



Wij raden bij stofintensieve werkzaamheden het dragen van een stofmasker aan.



Tijdens het werk veiligheidshandschoenen dragen.



Tijdens het werk veiligheidswerkschoenen met stalen neus dragen

## NL Reglementair gebruik

De machine is bedoeld om vloeibare, korrelige en poedervormige bouwmaterialen zoals verven, mortel, beton, lijmen, pleisters, kwartszandhoudende mengsels, reactieharsen en soortgelijke stoffen te mengen. Naargelang de consistentie van het materiaal en de te mengen hoeveelheid dient de gepaste menger met overeenkomstig mengeffect te worden gebruikt.

Bij de keuze van de mengertype (diameter/mengeffect) rekening houden met de informatie verstrekt door de technische gegevens. Als u een ongeschikt mengeffect of mengstaafdiameter kiest, kan dit een overbelasting van de machine/transmissie en bijgevolg schade veroorzaken. Hou er rekening mee dat een menger met een mengeffect van boven naar beneden het elektrische gereedschap sterker belast dan omgekeerd.

Dit elektrische gereedschap, is niet voorzien om continu te worden ingezet.

Op grond van de hoge koppels van de machine is het niet toegestaan het toestel als boormachine te gebruiken.

De machine mag niet worden gebruikt voor het bereiden van levensmiddelen.

De machine is niet geschikt voor het mengen van grafiet-stofhoudende materialen, zoutlogen of gier. Het mengen van deze stoffen kan de machine vernietigen.

## Montage

► **Verwijder de netstekker uit het stopcontact voordat u een of ander werkzaamheid aan het toestel verricht.**

**Mengstaafmontage / verwisselen van gereedschap (fig. A):**

De mengstaaf met HEXAFIX-opname de koppeling in steken tot hij vastklikt. Vergewis u er zich bij het inbouwen van dat de kenmerking van de mengstaven telkens overeenkomt met de mengstaafas (I + II). Voor een probleemloze werking dienen de benamingen overeen te stemmen. De mengstaven kunnen ook in bepaalde posities worden gemonteerd zodat ze elkaar niet kunnen aanraken.

Om de mengstaaf los te maken of te verwisselen enkel de ontgrendelmanchet op de koppeling terugtrekken, de mengstaaf komt vrij.

Het mengeffect kan worden omgekeerd door de menggereedschappen onderling te verwisselen. Dit kan bij vloeibare materialen van voordeel zijn. Let wel: de aandrijving wordt daardoor echter hoger belast.

De bijgaande beschermkappen voorkomen en vervuiling van de HEXAFIX-koppeling en zorgen voor een perfecte werking.

## Bedrijf

► **Vergewis u er zich van dat de spanning vermeld op het typeplaatje overeenkomt met de netspanning.**

**De machine steeds met uw beide handen vasthouden.**

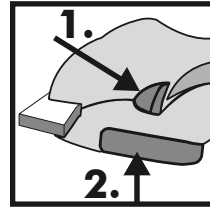

**De knop ter beveiliging tegen onbedoeld inschakelen indrukken (1).**

**De AAN/UIT -schakelaar (2) indrukken.**

Hoe harder de AAN / UIT schakelaar wordt ingedrukt, hoe sneller draait de machine. **De AAN/UIT-schakelaar kan niet worden vastgezet!**

Werk steeds met helemaal ingedrukte AAN/UIT-schakelaar.

**Tips voor veilig werken:**

Tijdens het indompelen of het uitnemen van de menger uit het te mengen goed steeds met verminderd toerental werken. Als de menger helemaal ingedompeld is, het toerental tot het maximum verhogen zodat een voldoende koeling van de motor verzekerd is.

Tijdens het mengen de machine door het mengvat leiden. Zolang blijven mengen tot al het te mengen goed helemaal is doorwerkt. De verwerkingsvoorschriften van de fabrikant van het materiaal in acht nemen.

Hoe taaier het menggoed des te hoger worden de koppelkrachten die op de machine werken, hou er rekening mee terwijl u met het toestel werkt.

Hoe taaier het menggoed des te hoger worden de koppelkrachten die op de machine werken, hou er rekening mee terwijl u met het toestel werkt.

Als de draaiende mengstaaf op een vlakke botst (b.v. bodem van de mengkuip) kan daardoor een terugstoot worden veroorzaakt.

**Aan het einde van de mengwerkzaamheden de machine op de beschermbeugel afzetten.**

## Onderhoud

► **Netstekker uit het stopcontact trekken voordat u aan het toestel werkt, ook bij het verwisselen van mengstaaf!**

Machine en mengstaaf na gebruik onmiddellijk reinigen. Voor de reiniging van de mengstaaf bevelen wij de Collomix MIXER-CLEAN reinigingsemmer aan.

De HEXAFIX-koppeling schoon en gangbaar houden.



Aan het einde van het werk de mengstaaf uit de koppeling verwijderen.

De zeskante opname van de **koppeling regelmatig met een gepast smeervet vetten**.

**De ventilatiespleten schoon en open houden ten einde een voldoende koeling te verzekeren.** Verstopt geraakte ventilatiespleten hebben de vernietiging van de machine tot gevolg.

**Zorg ervoor dat de AAN/UIT-schakelaar gemakkelijk beweegt** en gemakkelijk kan worden ontgrendeld.

De machine is voorzien van kolen met automatische uitschakelfunctie. Zodra de minimumlengte van de koolborstels is bereikt wordt de machine uitgeschakeld. De kolen door de geautoriseerde klantendienst of Collomix fabrieksservice laten vervangen.

Hertellingen alleen door een erkend vakbedrijf of door de Collomix service laten uitvoeren.

Enkel originele Collomix accessoires en wisselstukken gebruiken.

Explosietekeningen, wisselstukkenlijsten en het formulier voor herstelopdrachten vindt u terug onder:  
<http://www.collomix.com>

## Verwijdering

Zorg ervoor dat het gereedschap, de accessoires en de verpakking milieuvriendelijk worden gerecycleerd.

Afgedankt elektrisch materieel onbruikbaar maken door de netkabel te verwijderen.

**Enkel voor EU-landen:**

Elektrisch materiaal hoort niet bij het huisvuil.



Volgens de EU-richtlijn 2002/96/EG voor afgedankte elektrische en elektronische toestellen en haar omzetting in nationaal recht dienen afgedankte elektrische gereedschappen afzonderlijk te worden ingezameld en milieuvriendelijk te worden gerecycleerd.

## Garantie

NL

In het kader van de leveringsvoorwaarden geeft de fabrikant garantie volgens de wettelijke/landspecifieke bepalingen. Gelieve bij gebruikmaking van uw recht op garantie de factuur of afleveringsbewijs bij te voegen.

Door derde personen uitgevoerde herstellingen ontheften ons van elke garantieverplichting. Bij onregelmatigheden verzoeken wij u de machine aan ons te sturen.

**Met klachten kan enkel rekening worden gehouden mits het toestel niet ontmanteld naar de Collomix service wordt gestuurd.**

Schade die te wijten is aan normale slijtage, overbelasting, ondeskundige behandeling, ongeschikte accessoires of onvoldoend onderhoud blijft uitgesloten van de garantie.

Indien constructieve of functionele veranderingen aan de machine worden uitgevoerd zonder met ons in overleg te treden vervallen de garantie alsmede de Verklaring van Overeenstemming.

**Wijzigingen voorbehouden**

**Fabrikant:**  
**Collomix GmbH**  
**Daimlerstraße 9**  
**85080 Gaimersheim**  
**Duitsland**

	Xo 33 R duo	Xo 55 R duo
Nominel effekt/Strømforbrug:	1200 W	1600 W
Spænding:	230-240 V	230-240 V
Frekvens:	50/60 Hz	50/60 Hz
Omdrejningstal ubelastet:	-500 min <sup>-1</sup>	-640 min <sup>-1</sup>
Omdrejningstal under belastning:	-360 min <sup>-1</sup>	- 450 min <sup>-1</sup>
Værktøjsholder:	HEXAFIX	HEXAFIX
Blandeværktøj:	MKD 120 HF	MKD 140 HF
Vægt uden omrører:	6,3 kg	6,9 kg
Kapslingsklasse:	□ / II	□ / II

## Maskinelementer

- 1 Frigøring af TÆND/SLUK-knap
- 2 TÆND/SLUK-knap
- 3 Rammegreb med gummi buffer
- 4 Håndtag
- 5 Huller til maskinpåsætning
- 6 Ventilationssprække
- 7 Røreaksel
- 8 Markering røreaksel
- 9 HEXAFIX-kobling
- 10 Omrører (met HEXAFIX-skaft)
- 11 Beskyttelseskapper

## Støj-/vibrationstal

Måleværdier beregnet i henhold til EN 62841  
Maskinens A-vurderede støjniveau udgør typisk:

	Lydtryk $L_{pA}$ [dB(A)]	Lydeffekt $L_{WA}$ [dB(A)]
Xo 33 R duo	83 dB(A)	94 dB(A)
Xo 55 R duo	88 dB(A)	99 dB(A)
Usikkerhed K = 3 dB		

Samlet svingningsværdi (ved omrøring af mineralske stoffer)

	Emissionstal $a_n$ [ $m/s^2$ ]
Xo 33 R duo	1,0 $m/s^2$
Xo 55 R duo	1,5 $m/s^2$
Usikkerhed K = 1,5 $m/s^2$	

## ⚠ ADVARSEL:

De angivne måleværdier gælder for nye maskiner. I den daglige brug ændrer støj- og svingningstillene sig.

## ℹ BEMÆRK

Svingningsniveauet anført i disse anvisninger er målt i henhold til en i EN 62841 standardiseret målemetode og kan benyttes til sammenligning værktøjer imellem. Det er også egnet til en foreløbig vurdering af svingningsbelastningen. Det anførte svingningsniveau tager afsæt i el-værktøjets primære anvendelsesformål. Hvis el-værktøjet benyttes til andre formål, med andet indsatsværktøj, eller i tilfælde af mangelfuld vedligeholdelse, kan svingningsniveauet afvige. Dette kan øge svingningsbelastningen over den samlede arbejdsperiode betydeligt.

For at kunne foretage en nøjagtig bedømmelse af svingningsbelastningen skal der også tages højde for de tider, hvor maskinen er slukket, eller hvor den er i gang, uden at være i brug. Dette kan mindske svingningsbelastningen over den samlede arbejdsperiode betydeligt.

## CE-overensstemmelseserklæring

Vi erklærer som eneansvarlig, at dette produkt er i overensstemmelse med følgende standarder og normative dokumenter: EN 55014-1:2017, EN 55014-2:2015, EN 61000-3-2:2014, 61000-3-3:2013, EN 62841-1:2015+AC:2015, EN 62841-2-10:2017 i overensstemmelse med bestemmelserne, der følger af direktiverne 2014/30/EU, 2006/42 EF, 2011/65/EF.



Gaimersheim, 2019-05-28  
Alexander Essing  
ledelsen

**Teknisk dokumentation rekvireres**

hos:

Collomix GmbH  
Afd. for teknisk udvikling  
Daimlerstr. 9, 85080 Gaimersheim, Tyskland



## Maskinspecifikke sikkerhedsanvisninger

**⚠ ADVARSEL:** Læs alle sikkerhedsadvarsler, instruktioner, illustrationer og specifikationer, som følger med el-værktøjet. I tilfælde af manglende overholdelse af anvisningerne nedenfor er der risiko for elektrisk stød, brand og/eller alvorlige personskader.

**Opbevar alle sikkerhedsinstrukser og anvisninger til senere brug.**

Betegnelsen "el-værktøj" i advarslerne refererer til dit (ledningsforbundne) el-værktøj tilsluttet lysnettet eller til batteridrevet (ledningsfrit) el-værktøj.

**Risikofrit arbejde med maskinen er kun muligt, hvis du læser hele betjeningsvejledningen, inkl. oplysninger om sikkerhed, og følger samtlige anvisninger. Maskinen må kun anvendes af personer, der har læst og forstået betjeningsvejledningen, og som er bekendt med gældende bestemmelser vedrørende arbejdsikkerhed og ulykkesforebyggelse.**

**⚠ Derudover skal de vedlagte „almindelige sikkerhedsanvisninger“ følges.**

- ▶ Netspændingen skal passe med angivelserne på mærkepladen.
- ▶ Arbejd ikke med maskinen i omgivelser med eksplosiv atmosfære: Bland ikke let antændelige opløsningsmidler eller opløsningsmiddelholdige stoffer, der har et flammepunkt under 21° C.
- ▶ Pas på, at der ikke sprøjter væske på motorhuset, og at det ikke udsættes for regn – fare for elektrisk stød!
- ▶ Maskinen må under ingen omstændigheder rengøres med vand – fare for elektrisk stød!
- ▶ Læg ikke kabler omkring kroppen eller kropsdele.
- ▶ Brug ikke maskinen, hvis kablet er beskadiget. Rør ikke kablet, og træk straks stikket ud af stikkontakten. Beskadigede kabler øger risikoen for elektrisk stød. Hvis det bliver nødvendigt at skifte netledningen ud (beskadigelse o.lign.), skal dette gøres af producenten eller autoriseret tredjepart (elektriker) for at undgå risikoen for ulykker.
- ▶ Hold altid fast i maskinen med begge hænder under arbejdet, og sørg for at stå stabilt.
- ▶ Når du udfører arbejder, der indebærer en risiko for, at indsatsværktøjet kan ramme skjulte strømledninger eller sin egen netledning, skal du holde fast i de isolerede greb. Kontakt med en spændingsførende ledning kan også sætte maskinens metaldele under spænding og give elektrisk stød.
- ▶ Kontroller før idriftsættelse, at rørestaven sidder fast og løber rundt i en jævn, lige bevægelse.
- ▶ Maskinen må kun køre i blandekarret; dette gælder også opstart og efterløb. Sørg for, at blandekarret står fast og sikkert.
- ▶ Hold hænderne på afstand af blandekarret, når blan-

deprocessen er i gang. Stik ikke genstande ned i blandekarret. Klemningsfare!

DK

- ▶ Vent, indtil maskinen/værktøjet står stille. Roterende værktøj kan hægte sig fast og føre til kvæstelser eller skader.
- ▶ Brug kun maskinen og omrøreren i perfekt stand. Brug ikke beskadigede, bøjedede eller slidte omrørere.
- ▶ Hvis lydtrykniveauet overstiger 85 dB (A) på arbejdsstedet, er høreværn påbudt!
- ▶ Det anbefales at bruge arbejdshandsker og sikkerhedsbriller, når du arbejder med røremaskinen. Tøj skal sidde tæt ind til kroppen.
- ▶ Brug støvmaske for at beskytte dig mod sundhedsskadelige støvpartikler under blandearbejdet. Mange mineralske stoffer anses for at være kræftfremkaldende. Anvend om muligt støvudsugning.
- ▶ Maskiner skal tilsluttes over et fejlstrømsrelæ (HFI-relæ).



Betjeningsvejledningen skal læses, inden maskinen tages i brug. Alle anvisninger skal følges!



Bær sikkerhedsbriller og høreværn under arbejdet.



Brug af støvmaske anbefales ved støvintensivt arbejde.



Bær sikkerhedshandsker under arbejdet.



Brug af sikkerhedssko med stålkappe er påbudt under arbejdet

Maskinen er beregnet til blanding af flydende, granuløse og pulverformede byggematerialer, såsom farver, mørtel, beton, bindemiddel, puds, kvartssandholdige blandinger, reaktionsharpiks og lignende substanser. Der skal benyttes en passende omrører med den rigtige blandeeffekt, afhængigt af materialekonsistens og blandingmængde.

Valg af omrørertype (diameter/blandeeffekt) skal ske på grundlag af de tekniske data. Valg af uhensigtsmæssig blandeeffekt eller røreværkdiameter kan føre til overbelastning af maskinen/gearet og skader som følge heraf. Bemærk, at en omrører med en blandeeffekt oppefra og ned belaster el-værktøjet mere end omvendt.

Dette el-værktøj er ikke bygget til kontinuerlig drift.

Maskinen må på grund af dens høje drejningsmomenter ikke benyttes som boremaskine.

Maskinen må ikke benyttes til bearbejdning af levnedsmidler.

Maskinen er ikke beregnet til blanding af grafitstøvholdige materialer, saltlud eller ajle. Sådanne materialer vil kunne ødelægge maskinen.

## Montage

- **Træk altid stikket ud af stikkontakten, inden arbejder på selve maskinen påbegyndes.**

### Montering af omrører / værktøjsskift (fig. A):

Sæt omrøreren med HEXAFIX-holdeindtag ind i koblingen, så denne låser. Ved monteringen skal du være opmærksom på, at rørestængernes mærkning skal svare til den pågældende røreksel (I + II). Overensstemmelse mellem mærkninger er en forudsætning for en problemfri drift. Ligeledes kan omrørerne kun sættes i i bestemte positioner, så gensidig berøring undgås.

For at løsne eller skifte omrøreren trækkes manchetten på koblingen tilbage - omrøreren frigøres.

Ombytning af blandeværktøj kan føre til en reversering af blandeeffekten. Dette kan være en fordel ved flydende materialer. Bemærk: Dette vil øge belastningen af drevet. De medfølgende beskyttelseskapper forhindrer tilsmudsning af HEXAFIX-koblingen og understøtter en fejlfri funktion.

## Drift

- **Kontroller, at spændingsangivelsen på mærkepladen svarer til den forhåndenværende netspænding på stedet.**

Hold altid fast i maskinen med begge hænder.

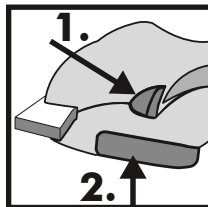

Tryk på knappen på indkoblingsspærringen (1).

Tryk på TÆND/FRA-kontakten (2).

Jo kraftigere TÆND/SLUK-kontakten trykkes ind, desto hurtigere kører maskinen. TÆND/SLUK-knappen kan ikke fikses!

Arbejdet skal altid foregå med TÆND/SLUK-knappen trykket ind.

**Slip TÆND/SLUK-knappen for at afslutte arbejdet.**

Tips til sikkert arbejde:

Nedsænkning i og optagning fra blandingsmaterialet skal ske med reduceret omdrejningstal. Efter fuldstændig nedsænkning i materialet øges omdrejningstallet op til maksimum, hvorved tilstrækkelig motorkøling sikres.

Under blandingsprocessen føres maskinen gennem blandekarret. Bliv ved med at blande, indtil alt blandingsmaterialet er arbejdet igennem. Følg bearbejdningsanvisningerne fra materialeproducenterne.

De arbejder bedre og sikrere, når den anvendte omrører er ren, fri for materielle rester og i perfekt stand.

Jo sejere blandingsmaterialet er, desto højere bliver de momentkræfter, som virker ind på maskinen – vær indstillet på det under arbejdet.

Når den roterende omrører støder på en flade (f.eks. karets bund), kan der forekomme returslag.

**Stil maskinen på beskyttelsesbøjlen, når blandingsarbejdet er færdigt.**

## Pleje og vedligeholdelse

- **Husk at trække stikket ud af stikkontakten, inden arbejder på selve maskinen påbegyndes – det gælder især ved skift af omrører!**

Rengør maskine og omrører straks efter brug. Til rengøring af omrøreren anbefaler vi Collomix MIXER-CLEAN-rengøringspand.



HEXAFIX-koblingen skal holdes i ren og intakt stand.

Tag omrøreren ud af koblingen, når arbejdet er afsluttet.

Det sekskantede holdeindtag på koblingen skal regelmæssigt smøres med egnet smørefedt.

**Ventilationssprækken skal holdes ren og fri for at oprettholde en tilstrækkelig køling.** Tilstoppede ventilationsprækker vil kunne ødelægge maskinen.

**Sørg for, at TÆND/SLUK-knappen går let og låses ordentligt op.**

Maskinen er udstyret med selvfrakoblende kul. Når minimumslængden underskrides, slukker maskinen. Lad kulene udskifte af autoriseret kundeservice eller Collomix' fabrikservice.

Reparationer må kun udføres på professionelt værksted eller af Collomix-Service.

Brug kun originalt Collomix-tilbehør og reservedele.

Eksploderede samlingstegninger, reservedelslister og formularen til reparationsjob findes på: <http://www.collomix.com>

## Garanti

DK

Producenten yder garanti inden for rammerne af leveringsbetingelserne i henhold til lovmæssige/landespecifikke bestemmelser. I tilfælde af fremsættelse af garantikrav bedes faktura eller leveringsseddel vedlægges.

Reparation udført af tredjepart fritager producenten fra de garantimæssige forpligtelser. Hvis der konstateres uregelmæssigheder, bedes maskinen indsendes til os.

**Reklamationer kan kun anerkendes, hvis maskinen indsendes til Collomix-Service uadskilt.**

Skader, som måtte følge af naturligt slid, overbelastning, usagkyndig behandling, brug af tilbehør, der ikke passer, eller mangelfuld vedligeholdelse, er ikke omfattet af garantien.

Konstruktionsmæssige eller funktionelle ændringer på maskinen, som sker uden vort forudgående samtykke, medfører, at såvel garanti som overensstemmelseserklæring mister sin gyldighed.

**Ret til ændringer forbeholdes**

**Producent:**  
**Collomix GmbH**  
**Daimlerstraße 9**  
**85080 Gaimersheim**  
**Tyskland**

## Bortskaffelse

Maskine, tilbehør og emballage skal bortskaffes til genanvendelse.

Udtjent el-værktøj skal gøres ubrugeligt ved at fjerne netkablet.



**Kun i EU-lande:**

El-værktøj må ikke smides ud som almindeligt husholdningsaffald.

I medfør af Rådets direktiv 2002/96/EF om affald af elektrisk og elektronisk udstyr og dettes omsættelse i den nationale lovgivning skal udtjent el-værktøj indsamles separat og indleveres til videreanvendende formål på miljømæssig forsvarlig vis.

	<b>Xo 33 R duo</b>	<b>Xo 55 R duo</b>
Märkeffekt/strömförbrukning:	1200 W	1600 W
Spänning:	230-240 V	230-240 V
Frekvens:	50/60 Hz	50/60 Hz
Tomgångsvarvtal:	- 500 min <sup>-1</sup>	- 640 min <sup>-1</sup>
Varvtal under last:	- 360 min <sup>-1</sup>	- 450 min <sup>-1</sup>
Verktygshållare:	HEXAFIX	HEXAFIX
Blandningsverktyg:	MKD 120 HF	MKD 140 HF
Vikt utan blandningsverktyg:	6,3 kg	6,9 kg
Skyddsklass:	□ / II	□ / II

### Maskinelement

- 1 Uppreglingsknopp för strömbrytare
- 2 Strömbrytare
- 3 Greppram med gummibuffert
- 4 Handtag
- 5 Hål för maskinmontering
- 6 Ventilationsöppningar
- 7 Omrörningsaxel
- 8 Markering för omrörningsaxel
- 9 HEXAFIX-koppling
- 10 Blandningsverktyg (med HEXAFIX axel)
- 11 Skyddslock

### Buller-/vibrationsvärden

Mätvärden har bestämts enl. EN 62841

Den A-vägda bullernivån uppgår i typiska fall till:

	Ljudtryck L <sub>pa</sub> [dB(A)]	Ljudeffekt L <sub>wa</sub> [dB(A)]
Xo 33 R duo	83 dB(A)	94 dB(A)
Xo 55 R duo	88 dB(A)	99 dB(A)
Osäkerhet K = 3 dB		

Totalt vibrationsvärde (vid omrörning av mineraliska ämnen)

	Emissionsvärde a <sub>n</sub> [m/s <sup>2</sup> ]
Xo 33 R duo	1,0 m/s <sup>2</sup>
Xo 55 R duo	1,5 m/s <sup>2</sup>
Osäkerhet K = 1,5 m/s <sup>2</sup>	

### VARNING

Angivna mätvärden gäller för nya maskiner. Vid daglig användning förändras buller- och vibrationsvärdena.

### OBS

Vibrationsnivån som anges i dessa anvisningar har mätts upp med en standardiserad mätmetod enligt EN 62841 och kan användas för att jämföra olika elverktyg med varandra. Värdet är lämpligt för en temporär uppskattning av vibrationsbelastningen. Den angivna vibrationsnivån representerar elverktygets huvudsakliga användningsområden. Om elverktyget ska användas till andra ändamål, om det används med andra insatsverktyg eller om underhållet är bristfälligt, är det möjligt att vibrationsnivån avviker. Detta kan höja vibrationsbelastningen markant under hela arbetstiden.

För en exakt uppskattning av vibrationsbelastningen bör även de tider tas med i beräkningen, när maskinen är fränkopplad eller när den är inkopplad men inte används till några arbetsuppgifter. Detta kan reducera vibrationsbelastningen markant under hela arbetstiden.

### CE - förklaring om överensstämmelse

Vi försäkrar härmed på eget ansvar att denna produkt överensstämmer med följande standarder eller standardiserade dokumenter: EN 55014-1:2017, EN 55014-2:2015, EN 61000-3-2:2014, 61000-3-3:2013, EN 62841-1:2015+AC:2015, EN 62841-2-10:2017 enligt bestämmelserna i direktiven 2014/30/EU, 2006/42 EG, 2011/65/EG .



Gaimersheim, 2019-05-28  
Alexander Essing  
VD

### Teknisk dokumentation kan beställas från:

Collomix GmbH  
Abt. Technische Entwicklung  
Daimlerstr. 9, 85080 Gaimersheim, Tyskland

## Utrustningsspecifika säkerhetsanvisningar

**⚠️ WARNING:** Läs alla säkerhetsvarningar, instruktioner och specifikationer som tillhandahålls med detta elverktyg. Fel som uppstår till följd av att instruktionerna nedan inte följts kan orsaka elstöt, brand och/eller allvariga personskador.

**Förvara alla varningar och anvisningar för framtida bruk.**

Begreppet Elverktyg hänför sig till nätdrivna elverktyg (med nätsladd) och till batteridrivna elverktyg (sladdlösa).

**Maskinen kan endast användas på ett riskfritt sätt om du har läst igenom bruksanvisningen och säkerhetsanvisningarna komplett och noggrant följer instruktionerna. Maskinen får endast användas av personer som känner till bruksanvisningen och gällande föreskrifter om arbetarskydd och olycksfallskydd.**

**⚠️ Dessutom måste bifogade "Allmänna säkerhetsanvisningar" följas.**

- ▶ Nätspänningen måste stämma överens med värdena på märkskylten.
- ▶ Använd inte maskinen i omgivningar med explosiv atmosfär. Blanda inga mycket brandfarliga lösningsmedel eller lösningsmedelshaltiga ämnen med en flampunkt under 21°C.
- ▶ Kontrollera att ingen vätska sprutar mot motorkåpan och utsätt inte maskinen för regn. Risk för elektriska slag!
- ▶ Rengör aldrig maskinen med vatten. Risk för elektriska slag!
- ▶ Linda aldrig kabel runt om din egen kropp eller om kroppsdelar.
- ▶ Använd inte maskinen om kabeln har skadats. Rör inte vid kabeln och dra genast ut stickkontakten. Skadade kablar höjer risken för elektriska slag. Om nätkabeln behöver bytas ut (t ex om den skadats), får detta endast utföras av tillverkaren eller av en behörig representant (behörig elinstallatör) för att undvika säkerhetsfara.
- ▶ Håll alltid fast maskinen med båda händerna under arbetets gång och se till att du står stabilt.
- ▶ Håll fast i de isolerade greppen när du utför arbetsuppgifterna och det finns risk för att insatsverktyget kommer i kontakt med dolda strömkablar eller den egna nätkabeln. Vid kontakt med en spänningsförande ledning finns det risk för att maskindelar av metall sätts under spänning och leder till elektriska slag.
- ▶ Kontrollera innan maskinen används att omrörningsstaven sitter fast samt att de roterar jämnt.
- ▶ Låt maskinen varva upp resp. ned endast i blandningsbehållaren. Se till att blandningsbehållaren står säkert och stabilt.

- ▶ Grip inte in i blandningsbehållaren med händer eller med föremål medan du blandar. Risk för klämskador!
- ▶ Vänta tills maskinen resp. verktyget har stannat. Roterande verktyg kan fastna och leda till personskador eller sakskador.
- ▶ Använd endast maskinen och omröraren i perfekt skick. Använd inte skadade, böjda eller slitna omrörare.
- ▶ Använd hörselskydd om ljudtrycksnivån vid arbetsplatsen överstiger 85 dB(A)!
- ▶ Vi rekommenderar att du bär arbetshandskar och skyddsglasögon medan du använder omröraren. Bär åtsittande kläder enligt gällande föreskrifter.
- ▶ Bär andningsskydd för att skydda dig mot hälsofarligt damm under blandning. Vissa mineraliska ämnen är klassade som cancerframkallande. Använd om möjligt en dammutsugning.
- ▶ Anslut alltid maskinerna till ett uttag som skyddas av en jordfelsbrytare(FI-brytare).

SV



Läs igenom och beakta bruksanvisningen innan maskinen tas i drift!



Använd skyddsglasögon och hörselskydd under arbetets gång.



Vi rekommenderar att en dammfiltermask används vid starkt dammalstrande arbeten.



Använd skyddshandskar under arbetets gång.



Bär arbetsskyddsskor med stålhätta medan arbetet utförs

## SV Ändamålsenlig användning

Maskinen är avsedd för blandning av flytande, korniga och pulverformiga byggmaterial såsom färg, bruk, betong, lim, puts, kvartshaltiga blandningar, reaktionsharts och liknande ämnen. Beroende på materialkonsistens och blandningsmängd ska ett passande blandningsverktyg med avsedd blandningsverkan användas.

Beakta aktuella uppgifter i tekniska data innan ett blandningsverktyg väljs (diameter/blandningsverkan). Med en olämplig blandningsverkan eller diameter på blandningsverktyget finns det risk för att maskinen eller växeln överbelastas och skadas. Tänk på att ett blandningsverktyg med en blandningsverkan uppifrån och ned belastar elverktyget i större mån än tvärtom.

Detta elverktyg har inte dimensionerats för kontinuerlig drift.

På grund av de höga vridmomenten i maskinen får den inte användas som bormaskin.

Det är inte tillåtet att använda maskinen till behandling av livsmedel.

Maskinen är inte lämplig för blandning av grafitdammhaltiga material, saltlösningar eller gödselvatten. Det finns risk för att maskinen skadas av dessa ämnen.

### Montera maskinen

► **Dra alltid ut stickkontakten ur vägguttaget innan arbeten utförs på maskinen.**

#### Montera blandningsverktyg / byta verktyg (fig. A)

Skjut in blandningsverktyget med HEXAFIX-fästet i kopplingen tills den snäpper fast. Kontrollera vid montering att märkningen på omrörningsstavarna stämmer överens med märkningen på omrörningsaxlarna (I + II). Märkningarna måste stämma överens för att garantera problemfri drift. För att undvika att blandningsverktygen rör vid varandra under drift, kan de endast monteras i vissa positioner.

Om du vill lossa på blandningsverktyget behöver du endast dra tillbaka manschetten vid kopplingen. Därefter lossnar omröraren.

Om blandningsverktygen skiftas om är det möjligt att reversera maskinens blandningsverkan. Vid vissa flytande material kan detta vara särskilt fördelaktigt. Kom ihåg: Detta leder dock till att drivningen belastas i högre grad. Bifogade skyddslock förhindrar att HEXAFIX-kopplingen smutsas ned och säkerställer en störningsfri funktion.

## Drift

► **Kontrollera att spänningen som anges på märkskylten stämmer överens med den föreliggande nätspänningen.**

**Håll alltid fast maskinen med båda händerna. Tryck in uppreglingsknoppen (1) för strömbrytaren.**

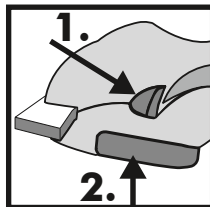

**Tryck in strömbrytaren (2).**

Ju kraftigare strömbrytaren trycks in, desto snabbare kör maskinen. **Strömbrytaren kan inte spärras i tillslaget skick!**

Se till att strömbrytaren alltid är helt intryckt när du använder

maskinen.

**Släpp strömbrytaren när arbetet har slutförts.**

Tips för säkert arbete:

Ställ in reducerat varvtal när blandningsverktyget sänks ned i resp. lyfts upp ur materialet. Efter att blandningsverktyget har sänkts ned helt i material kan varvtalet höjas till maximal nivå så att motorn kyls i tillräcklig mån.

Rör runt maskinen i blandningsbehållaren medan materialet blandas. Rör runt tills allt material har blandats helt. Beakta bearbetningsföreskrifterna från materialproducenterna.

De fungerar bättre och säkrare när omröraren används är ren, fri från materialrester och i perfekt skick.

Ju mer trögflytande materialet är, desto högre blir vridmomentet som verkar på maskinen. Förbered dig för detta innan du använder maskinen.

Om det roterande blandningsverktyget stöter emot en yta (t ex blandningsbehållarens botten) finns det risk för rekyl.

**Ställ maskinen på skyddsbygeln efter att arbetet har avslutats.**

## Skötsel och underhåll

- **Dra alltid ut stickkontakten till elnätet om arbeten ska utföras på maskinen, särskilt om omrörningsverktyget ska bytas ut!**

Rengör maskinen och blandningsverktyget omedelbart efter användning. För rengöring av blandningsverktyget rekommenderar vi Collomix MIXER-CLEAN rengöringshink.



Håll HEXAFIX-kopplingen ren och lättgående.

Ta ut blandningsverktyget ur kopplingen efter att arbetet avslutats.

**Smörj in kopplingens sexkantfäste med lämpligt smörjfett med jämna mellanrum. Se till att ventilationsöppningarna är rena så att**

**tillräcklig kylning kan garanteras.** Tilltäppta ventilationsöppningar leder till att maskinen förstörs.

**Kontrollera att strömbrytaren går lätt och inte klämmer, samt att den kan reglas upp.**

Maskinen är utrustad med självfrånkopplande kol. När den minsta tillåtna längden har nåtts kopplas maskinen ifrån. Låt en behörig kundtjänst eller Collomix fabrikksservice byta ut kolen.

Låt endast en behörig specialverkstad eller Collomix-service utföra reparationer.

Endast originaltillbehör och reservdelar från Collomix får användas.

Sprängskisser, reservdelslistor och formulär för reparationsbeställningar finns här: <http://www.collomix.com>

## Avfallshantering

Maskinen, tillbehöret och förpackningen ska lämnas in för miljövänlig återanvändning.

Uttjänta elverktyg ska göras obrukbara genom att nätkabeln avlägsnas.

### Endast för EU-länder

Elverktyg får inte kastas i hushållssoporna.



Enligt EG-direktivet 2002/96/EG om avfall som utgörs av eller innehåller elektriska eller elektroniska produkter och dess tillämpning i den nationella lagstiftningen, måste elverktyg som inte längre är användbara samlas in separat och lämnas in för miljövänlig återvinning.

## Garanti

SV

Inom ramen av gällande leveransvillkor uppgår tillverkarens garanti till en tidsperiod som har fastlagts i lagstadgade eller landspecifika bestämmelser. Var vänlig bifoga fakturan eller följesedeln om du vill göra anspråk på garantin.

Om reparationer har utförts av tredje man friskrivs vi från alla garantiskyldigheter. Var vänlig skicka in maskinen till oss om den inte fungerar på avsett vis. **Reklamationer kan endast accepteras om maskinen skickas in till Collomix serviceavdelning i esärtaget skick.**

Skador som beror på naturligt slitage, överbelastning, ej ändamålsenlig hantering, olämpligt tillbehör eller otillräckligt underhåll täcks inte av garantin.

Om konstruktiva eller funktionella ändringar utförs på maskinen och dessa ändringar inte har överenskommit med oss, kommer vårt garantiåtagande samt försäkringen om överensstämmelse att upphöra att gälla.

### Med förbehåll för ändringar

**Tillverkare:**  
**Collomix GmbH**  
**Daimlerstrasse 9**  
**85080 Gaimersheim**  
**Tyskland**

	<b>Xo 33 R duo</b>	<b>Xo 55 R duo</b>
Nominell effekt/ strømforbruk:	1200 W	1600 W
Spenning:	230-240 V	230-240 V
Frekvens:	50/60 Hz	50/60 Hz
Tomgangsturtall:	- 500 min <sup>-1</sup>	- 640 min <sup>-1</sup>
Turtall under belastning:	- 360 min <sup>-1</sup>	- 450 min <sup>-1</sup>
Verktøyholder:	HEXAFIX	HEXAFIX
Blandevertøy:	MKD 120 HF	MKD 140 HF
Vekt uten rørerredskap:	6,3 kg	6,9 kg
Sikkerhetsklasse:	□ / II	□ / II

### Maskinelementer

- 1 Løseknapp for sperre av PÅ/AV-bryter
- 2 PÅ/AV-bryter
- 3 Ramme med grep med gummi buffer
- 4 Håndtak
- 5 Boringer for maskinfeste
- 6 Ventilasjonsåpninger
- 7 Røreaksel
- 8 Markering røreaksel
- 9 HEXAFIX-kopling
- 10 Rørerredskap (med HEXAFIX aksel)
- 11 Beskyttelsesdekslene

### Verdier for støy/vibrasjon

Måleverdier som er målt i samsvar med EN 62841  
Maskinens A-vektede støynivå har følgende typiske verdier:

	Lydtrykk $L_{pA}$ [dB(A)]	Lydeffekt $L_{WA}$ [dB(A)]
Xo 33 R duo	83 dB(A)	94 dB(A)
Xo 55 R duo	88 dB(A)	99 dB(A)
	Usikkerhet K = 3 dB	

Total vibrasjonsverdi (ved røring av mineralske materialer)

	Emisjonsverdi $a_n$ [m/s <sup>2</sup> ]
Xo 33 R duo	1,0 m/s <sup>2</sup>
Xo 55 R duo	1,5 m/s <sup>2</sup>
	Usikkerhet K = 1,5 m/s <sup>2</sup>

### ⚠ ADVARSEL:

De angitte måleverdiene gjelder for nye maskiner. Verdiene for støy og vibrasjoner endrer seg under den daglige bruken.

### ℹ MERK

Det vibrasjonsnivået som er angitt i disse instruksjonene, er blitt målt i samsvar med en målemetode som er normert i EN 62841, og det kan brukes til å sammenligne ulike elektroverktøy med hverandre. Det egner seg også for en foreløpig vurdering av vibrasjonsbelastningene. Det angitte vibrasjonsnivået representerer de bruksformålene som elektroverktøyet i hovedsak blir brukt til. Dersom elektroverktøyet brukes til andre bruksformål med avvikende bruksredskaper, eller dersom det brukes med utilstrekkelig vedlikehold, kan imidlertid vibrasjonsnivået avvike fra dette. Dette kan føre til betydelig økte belastninger på grunn av vibrasjoner over hele arbeidstidsrommet.

For at vurderingen av belastningene fra vibrasjonene skal være så nøyaktig som mulig, bør også de tidsrommene tas med i beregningen når maskinen er slått av eller er i gang, men ikke i faktisk bruk. Dette kan redusere betydelig belastningene på grunn av vibrasjoner over hele arbeidstidsrommet.

### CE - samsvarserklæring

Vi erklærer på eget ansvar at dette produktet samsvarer med følgende standarder eller normative dokumenter: EN 55014-1:2017, EN 55014-2:2015, EN 61000-3-2:2014, 61000-3-3:2013, EN 62841-1:2015+AC:2015, EN 62841-2-10:2017 i samsvar med bestemmelsene i direktivene 2014/30/EU, 2006/42 EF, 2011/65/EF.



Gaimersheim, 2019-05-28  
Alexander Essing  
Selskapets ledelse

### Tekniske underlag kan bestilles fra:

Collomix GmbH  
Abt. Technische Entwicklung  
Daimlerstr. 9, 85080 Gaimersheim, Tyskland



## Maskinspesifikke sikkerhetsinstruksjoner

**⚠ ADVARSEL:** Les alle sikkerhetsanvisningene, instruksjonene, illustrasjonene og spesifikasjonene som følger med dette elektroverktøyet. Manglende overholdelse av anvisningene nedenfor kan medføre elektrisk støt, brann og/eller alvorlige personskader.

### Ta godt vare på alle advarslene og all informasjonen.

Med begrepet "elektroverktøy" i advarslene menes nettdrevne (med ledning) elektroverktøy eller batteridrevne (uten ledning) elektroverktøy.

**Det er kun mulig å arbeide uten risiko med maskinen hvis du har lest fullstendig igjennom bruksanvisningen og sikkerhetsinstruksene og følger instruksjonene nøye. Maskinen skal kun brukes av personer som er fortrolige med bruksanvisningen og de gjeldende forskrifter om arbeidssikkerhet og forebygging av ulykker.**

**⚠ I tillegg må de vedlagte "allmenne sikkerhetsinstruksjoner" følges.**

- ▶ Nettpenningen må stemme overens med opplysningene på merkeplaten.
- ▶ Ikke bruk maskinen i en omgivelse med eksplosiv atmosfære. Ikke bland lett antennelige løsemidler eller stoffer som inneholder løsemidler med et flammepunkt under 21° C.
- ▶ Pass på at du ikke spruter væske på motorhuset, og utsett ikke motorhuset for regn – fare for elektrisk støt!
- ▶ Du må ikke under noen omstendighet rengjøre maskinen med vann – fare for elektrisk støt!
- ▶ Legg ikke kabler rundt kroppen din eller rundt kroppsdeler.
- ▶ Ikke bruk maskinen dersom det finnes skader på kablet. Berør ikke kablet, og trekk øyeblikkelig ut nettpluggen. En kabel som er skadet, innebærer høyest risiko for elektrisk støt. Dersom det er nødvendig å skifte ut nettkablet (på grunn av skader eller liknende), så må dette utføres av produsenten eller av en autorisert representant (autorisert elektriker) for å unngå sikkerhetsrisiko.
- ▶ Hold alltid maskinen godt fast med begge hender under arbeidet og sørg for at du står trygt og stabilt.
- ▶ Hold fast i de isolerte gripeflatene på maskinen når du utfører arbeidet hvor redskapen kan støte på skjulte strømledninger eller maskinens egen nettkabel. Kontakt med en spenningsførende ledning kan også sette metalldelene på maskinen under spenning, og det kan føre til elektrisk støt.
- ▶ Kontroller at rørestaven sitter forsvarlig fast, og at den roterer forskriftsmessig uten kast, før du setter maskinen i drift.
- ▶ Maskinen må bare startes/stanses i blandebeholderen. Sørg for at blandebeholderen står støtt og stabilt.
- ▶ Ikke grip inn i blandebeholderen med hendene eller

med gjenstander mens blandearbeidene pågår. Fare for å knuse legemsdeler!

NO

- ▶ Bruk bare maskinen og omrøreren i perfekt stand. Ikke bruk skadede, bøyd eller slitte omrørere.
- ▶ Vent til maskinen og verktøyet har stanset helt. Roterende verktøy kan hekte seg fast i hverandre og føre til personskader eller materielle skader.
- ▶ Bruk hørselsvern dersom lydtrykksnivået på arbeidsplassen overskrider 85 dB (A)!
- ▶ Det anbefales å bruke arbeidshansker og vernebriller under arbeidet med røreverket. Forskriftene krever at det brukes tettsittende klær.
- ▶ Bruk støvmaske for å beskytte deg mot helsefarlig støv under blandingen. Mange mineralske materialer regnes for å være kreftfremkallende. Bruk støvavsuging dersom dette er mulig.
- ▶ Maskinene skal prinsipielt koples til via en jordfeilbryter (FI-bryter).



Les og følg bruksanvisningen før du tar maskinen i bruk!



Bruk vernebriller og hørselsvern under arbeidet.



Det anbefales å bruke støvmaske under arbeidet som produserer mye støv.



Bruk vernehansker under arbeidet.



Bruk vernesko med ståltupp under arbeidet

## NO Formålstjenlig bruk

Maskinen er beregnet på blanding av flytende, kornete byggematerialer og materialer i pulverform, som f.eks. maling, mørtel, betong, klebestoff, puss, kvartssandholdige blandinger, reaksjonsharpikser og liknende substanser. Alt etter materialets konsistens og blandemengde må man bruk passende rørerredskap med den respektive blandeeffekt.

Ta hensyn til opplysningene i de tekniske data når du velger type rørerredskap (diameter/blandeeffekt). Valg av ikke passende blandeeffekt eller diameter på rørerredskapen kan føre til overbelastning av maskinen/giret og dermed til skader. Vær oppmerksom på at en rørerredskap med blandeeffekt ovenfra og nedover vil belaste elektroverktøyet sterkere enn motsatt.

Dette elektroverktøyet er ikke dimensjonert for å brukes i kontinuerlig drift.

På grunn av maskinens høye dreiemoment er det ikke tillatt å bruke den som boremaskin.

Det er ikke tillatt å bruke maskinen til behandling av næringsmidler.

Maskinen er ikke egnet til å blande materialer som inneholder grafittstøv, saltlake eller flytende gjødsel. Dersom man blander disse stoffene, kan maskinen bli ødelagt.

## Montering

► **Trekk alltid nettpluggen ut av stikkkontakten før du utfører noen form for arbeider på maskinen.**

**Montering av rørerredskap / verktøyskift (fig. A):**

Stikk rørerredskapen med HEXAFIX-festet inn i koplingen til det går i lås. Under monteringen må du passe på at merkingen på rørestavene stemmer overens med den aktuelle røreakselen (I + II). Betegnelse må stemme overens for at maskinen skal kunne brukes uten problemer. Rørerredskapene kan også bare monteres i bestemte posisjoner, slik at det unngås at de berører hverandre gjensidig.

Når du skal løsne eller skifte ut rørerredskapen, behøver du bare å trekke mansjetten på koplingen tilbake, så frigis rørerredskapen.

Ved å bytte om blandevertøyene gjensidig, kan blandedvirkningen snus. Det kan være en fordel ved bruk av flytende materialer. Vær oppmerksom på: Dette fører imidlertid til en høyere belastning av motoren. De vedlagte beskyttelsesdekslene hindrer at HEXAFIX-koplingen tilsmusses, og de sørger for at funksjonen er forskriftsmessig.

## Drift

► **Kontroller at den nettspenningen som er angitt på merkeplaten, stemmer overens med den eksisterende nettspenningen.**

**Hold alltid maskinen med begge hender.**

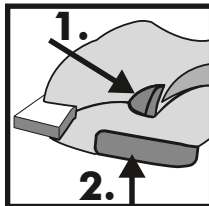

Trykk inn knappen for startsperreren (1).

Trykk PÅ/AV-bryteren (2).

Jo hardere PÅ/AV-tasten trykkes inn, desto hurtigere går maskinen. **Det er ikke mulig å forrigle PÅ/AV-bryteren!**

Arbeid alltid med PÅ/AV-bryteren trykket fullstendig inn.

**Slipp løs PÅ/AV-bryteren for å avslutte arbeidet.**

**Tips for trygt arbeid:**

Arbeid med redusert turtall når rørerredskapen senkes ned i, hhv. skal tas ut av, materialet som skal blandes. Når rørerredskapen er senket helt ned i materialet, kan turtallet økes til maksimum; dermed er man sikret en tilstrekkelig kjøling av motoren.

Før maskinen gjennom blandebeholderen i løpet av en blandeprosedyre. Fortsett blandingen helt til alt materialet som skal blandes er fullstendig gjennomarbeidet. Overhold forskriftene fra materialprodusenten om hvordan arbeidet skal utføres.

De fungerer bedre og sikrere når røren brukes, er ren, fri for materialrester og i perfekt stand.

Jo mer tyktflytende blandematerialet er, desto sterkere blir de dreiemomentkreftene som virker inn på maskinen. Du må innstille deg på dette under arbeidet.

Dersom den roterende rørerredskapen støter mot en flate (f.eks. bunnen av en bøtte), kan det oppstå en rekyl.

**Plasser maskinen på vernebøylen etter at blandearbeidet er ferdig utført.**

## Stell og vedlikehold

### ► Trekk ut nettpluggen før alle arbeider på maskinen, spesielt når du skal skifte rørerredskap!

Rengjør maskinen og rørerredskapen umiddelbart etter bruk. Vi anbefaler å bruke Collomix MIXER-CLEAN rengjøringsbøtte til rengjøringen av rørerredskapen.



Du må holde HEXAFIX-koplingen ren og lett bevegelig.

Ta rørerredskapen ut av koplingen når arbeidet er ferdig avsluttet.

Sekskantfestet til koplingen skal med jevne mellomrom smøres inn med et egnet smørefett.

Ventilasjonsåpningene skal holdes rene og åpne, slik at man er garantert en tilstrekkelig kjøling. Stengte ventilasjonsåpninger fører til ødeleggelse av maskinen.

**Kontroller at PÅ/AV-bryteren og løseknappen for sperrer av den er lett bevegelige.**

Maskinen er utstyrt med automatisk utkoplende kull. Maskinen koples ut når minstelengden er nådd. Få kullene skiftet ut hos autorisert kundeservice eller hos Collomix fabrikkservice.

Reparasjoner skal kun utføres på et autorisert spesialisert verksted eller av Collomix-service.

Bruk kun originalt Collomix-tilbehør og originale Collomix-reservedeler.

Eksplisjonsstegninger, reservedelslister og skjema for reparasjonsoppdrag finner du på internettdressen: <http://www.collomix.com>

## Avfallshåndtering

Maskinen, tilbehøret og emballasjen skal leveres til miljøvennlig gjenvinning.

Utbrukte elektroverktøy skal gjøres ubrukelige ved at nettkabelen fjernes.

**Gjelder kun for EU-land:**



Elektroverktøy skal ikke avfallsbehandles ved at de kastes i husholdningsavfallet.

I henhold til EU-direktiv 2002/96/EF om utbrukt elektro- og elektronisk utstyr og gjennomføring i nasjonal lovgivning må ikke lenger brukelige elektroverktøy samles inn separat og tilføres miljøvennlig gjenvinning.

## Garanti

NO

I rammen av vilkårene for levering gir produsenten garanti i samsvar med gjeldende nasjonale bestemmelser/lover. I et garantitilfelle må du være vennlig å legge ved regningen eller leveringseddelen.

Hvis reparasjoner utføres av tredjemann, fritas vi fra enhver garantiplikt. Ved uregelmessigheter ber vi deg sende maskinen inn til oss. **Reklamasjoner kan kun aksepteres hvis maskinen sendes inn til Collomix-service uten å være tatt fra hverandre.**

Skader som kan tilbakeføres til vanlig slitasje, overbelastning, ikke-forskriftsmessig behandling, uegnet tilbehør eller utilstrekkelig vedlikehold er utelukket fra garantien.

Dersom det utføres konstruksjonsmessige eller funksjonelle endringer på maskinen som ikke er avtalt med oss, vil det føre til tap av garantien og til at samsvarserklæringen blir ugyldig.

**Vi tar forbehold om endringer**

**Produsent:**  
**Collomix GmbH**  
**Daimlerstraße 9**  
**85080 Gaimersheim**  
**Tyskland**

	Xo 33 R duo	Xo 55 R duo
Nimellisteho/virranotto:	1200 wattia	1600 wattia
Jännite:	230-240 V	230-240 V
Taajuus:	50/60 Hz	50/60 Hz
Joutokäyntikierros-luku:	- 500 min <sup>-1</sup>	- 640 min <sup>-1</sup>
Kierros-luku kuormituksella:	- 360 min <sup>-1</sup>	- 450 min <sup>-1</sup>
Työkalunpidike:	HEXAFIX	HEXAFIX
Sekoitustyökalu:	MKD 120 HF	MKD 140 HF
Paino ilman sekoitustyökalua:	6,3 kg	6,9 kg
Suojaluokka:	□ / II	□ / II

### Koneen rakenneosat

- 1 PÄÄLLE-/POIS-katkaisimen vapautus
- 2 PÄÄLLE-/POIS-katkaisin
- 3 Kahvarunko kumipuskurilla
- 4 Kahvat
- 5 Poranreiät koneen kiinnitystä varten
- 6 Tuuletusraot
- 7 Sekoitusakseli
- 8 Sekoitusakselin merkki
- 9 HEXAFIX-liitin
- 10 Sekoitustyökalut (kuusikulmaisella akselilla)
- 11 Suojakapat

### Melun / värinän päästöarvot

Mittausarvot mitattu standardin EN 62841 mukaan  
A-arvotetut laitteen melunpäästöarvot ovat tyypillisesti:

	Äänenpaine $L_{pA}$ [dB(A)]	Äänenteho $L_{WA}$ [dB(A)]
Xo 33 R duo	83 dB(A)	94 dB(A)
Xo 55 R duo	88 dB(A)	99 dB(A)
	Mittausepäätarkkuus K = 3 dB	

Värinän kokonaisarvo (sekoitettaessa mineraalisia materiaaleja)

	Päästöarvot $a_n$ [m/s <sup>2</sup> ]
Xo 33 R duo	1,0 m/s <sup>2</sup>
Xo 55 R duo	1,5 m/s <sup>2</sup>
	Mittausepäätarkkuus K = 1,5 m/s <sup>2</sup>

### ⚠ VAROITUS:

Annetut mitta-arvot koskevat uusia laitteita. Päivittäisessä käytössä melun ja värinän päästöarvot muuttuvat.

### ℹ VIITES

Näissä ohjeissa annetut värinäarvot on mitattu standardin EN 62841 mukaan normitetulla mittausmenetelmällä ja niitä voidaan käyttää sähkötyökalujen vertaamiseen keskenään. Ne sopivat myös värinärasituksen väliaikaiseen arviointiin. Annetut värinäarvot vastaavat sähkötyökalun pääasiallisia käyttökohteita. Jos sähkötyökalua käytetään muihin tarkoituksiin tai muunlaisilla työkaluilla tai sitä ei huolleta riittävästi, niin värinäarvot saattavat muuttua. Tämä saattaa lisätä värinärasitusta huomattavasti koko työskentelyajanjakson osalta.

Värinärasituksen tarkassa arvioinnissa tulisi huomioida myös ne ajat, jolloin laite on sammutettu tai tosin käynnissä, mutta sitä ei sillä hetkellä käytetä. Tämä saattaa vähentää värinärasitusta huomattavasti koko työskentelyajanjakson osalta.

### CE - standardin mukaisuustodistus

Vakuutamme omalla vastuullamme, että tämä tuote on seuraavien standardien tai vaatimusten mukainen:  
EN 55014-1:2017, EN 55014-2:2015, EN 61000-3-2:2014, 61000-3-3:2013, EN 62841-1:2015+AC:2015, EN 62841-2-10:2017 direktiivien 2014/30/EU, 2006/42 EY, 2011/65/EY mukaisesti.



Gaimersheim, 2019-05-28  
Alexander Essing  
Liikkeenjohto

**Teknisiä asiakirjoja voi pyytää osoitteesta:**

Collomix GmbH  
Abt. Technische Entwicklung  
Daimlerstr. 9, 85080 Gaimersheim, Saksa

## Laitekohtaiset turvallisuusmääräykset

**VAROITUS:** Lue kaikki tämän sähkötyökalun mukana toimitetut varoitukset, ohjeet, kuvat ja tekniset tiedot. Alla mainittujen ohjeiden noudattamisen laiminlyönti saattaa aiheuttaa sähköiskun, tulipalon ja/tai vakavan loukkaantumisen.

**Säilytä kaikki turvallisuusohjeet ja muut ohjeet tulevaisuutta varten.**

Turvallisuusohjeissa käytetty käsite ”sähkötyökalu” käsittää verkkokäyttöisiä sähkötyökaluja (verkkajohtolla) ja akkukäyttöisiä sähkötyökaluja (ilman verkkojohtoa).

**Voit työskennellä laitteella vaarattomasti vain jos olet lukenut käyttöohjeen ja turvallisuusmääräykset kokonaan ja noudatat annettuja ohjeita tarkoin. Konetta saavat käyttää ainoastaan sellaiset henkilöt, jotka ovat perehtyneet käyttöohjeeseen sekä voimassaoleviin työturvallisuus- ja tapaturmanehkäisymääräyksiin.**

**Lisäksi tulee noudattaa oheistettuja ”yleisiä turvallisuusohjeita”.**

- ▶ Verkkajohtimen tulee vastata tyyppikilvessä annettuja määräyksiä.
- ▶ Älä käytä laitetta, jos ympäristössä on räjähdysalttiita aineita. Älä sekoita liuotteita tai liuotepitoisia aineita, joiden syttymispiste on alle 21° C.
- ▶ Huolehdi siitä, ettei moottorin koteloon roisku nesteitä, äläkä altista laitetta sateelle - sähköiskun vaara!
- ▶ Älä koskaan puhdistaa laitetta vedellä - sähköiskun vaara!
- ▶ Älä kierrä johtoja vartalosia tai jäsentesi ympärille.
- ▶ Älä käytä laitetta, jos sen johto on vioittunut. Älä kosketa johtoon, vaan vedä verkkopistoke heti irti pistorasiasta. Vahingoittuneet johdot lisäävät sähköiskun vaaraa. Jos verkkoiliäntäjohto täytyy vaihtaa (vioittunut tms.), niin sen saa vaihtaa vain valmistaja tai hänen valtuutettu edustajansa (sähköalan ammattihenkilö), jotta vältetään turvallisuudelle aiheutuvat vaarat.
- ▶ Pitele laitetta työn aikana aina kaksin käsin ja huolehdi vakaasta työasennosta.
- ▶ Pitele laitetta vain eristetyistä kahvoista suorittaessasi töitä, joissa käytetty työkalu saattaa osua piilossa oleviin sähköjohtoihin tai laitteen omaan verkkojohtoon. Jännitteelliseen johtoon koskettaminen saattaa tehdä myös laitteen metalliosat jännitteellisiksi ja aiheuttaa sähköiskun.
- ▶ Ennen käynnistämistä tarkasta, että sekoitustyökalu on tukevasti paikallaan ja käy tasaisesti.
- ▶ Anna laitteen käynnistyä / pysähtyä ainoastaan sekoitusastiasa. Huolehdi siitä, että sekoitusastia seisoo tukevasti paikallaan.
- ▶ Älä kouri sekoittamisen aikana käsilläsi tai vieraila esineillä sekoitusastiaan. Rusennusvaara!

- ▶ Odota, kunnes laite tai työkalu on pysähtynyt. Pyörivät työkalut saattavat takertua kiinni ja aiheuttaa tapaturmia tai vaurioita.
- ▶ Jos äänen painetaso työpaikalla ylittää 85 dB (A), on käytettävä kuulosuojuksia!
- ▶ Käytä konetta ja sekoitinta vain kunnossa. Älä käytä vaurioituneita, taivutettuja tai kuluneita sekoittimia.
- ▶ Kun käytät sekoitinta, suosittelemme työkäsineiden ja suojalasien käyttöä. Vartalonmukaisten vaatteiden käyttö on pakollista.
- ▶ Käytä sekoittamisen aikana pölynaamaria suojautuaksesi terveydelle vaaralliselta pölyltä. Monien mineraalimateriaalien katsotaan aiheuttavan syöpää. Käytä pölynpoistomua aina kun se on mahdollista.
- ▶ Liitä laitteet periaatteellisesti aina vuotovirta-suojakimellä (FI-katkaisimella) varustettuun pistorasiaan.



Ennen koneen käyttöönottoa tulee lukea käyttöohje ja noudattaa sitä!



Käytä työn aikana suojalaseja ja kuulosuojaimia.



Suosittellemme käyttämään pölynaamaria pölyväyissä töissä.



Käytä työskennellessäsi suojakäsineitä.



Käytä työskennellessäsi teräskärkisiä suojajalkineita

## SF Määräysten mukainen käyttö

Kone on tarkoitettu nestemäisten, rakeisten ja jauhe-  
maisten rakennusaineiden, kuten värin, laastien, be-  
tonin, liimojen, rappausten, kvartsihiekkaa sisältävien  
seosten, reaktiohartsien ja vastaavien aineiden sekoitta-  
miseen. Materiaalin koostumuksen ja määrän mukaisesti  
tulee valita vastaavan sekoitustehon omaava sekoitus-  
työkalu.

Työkalun tyyppiä (läpimittaa/sekoitusteho) valittaessa  
tulee ottaa huomioon teknisissä tiedoissa annetut eritte-  
lyt. Jos valitaan sopimaton sekoitusteho tai työkalun läpi-  
mitta, voi tästä aiheutua koneen/vaihteiston ylikuormi-  
tus ja siitä seuraavat vauriot. Huomaa, että työkalu, jonka  
sekoitusteho kulkee ylhäältä alas, kuormittaa sähköläi-  
tettä voimakkaammin kuin päinvastaisessa tapauksessa.  
Tätä sähkölaitetta ei ole suunniteltu käytettäväksi jatku-  
vassa käytössä.

Koneen suurten vääntömomenttien vuoksi sitä ei saa  
käyttää sähköporakoneena.

Koneen käyttö elintarvikkeiden valmistukseen on kiellet-  
ty.

Kone ei sovellu grafiittipölypitoisten materiaalien, suola-  
liuosten tai lantaveden sekoittamiseen. Näiden aineiden  
sekoittaminen saattaa tuhota koneen.

## Asennus

► **Vedä verkkopistoke pistorasiasta ennen kaikkia lait-  
teeseen tehtäviä toimia.**

### Sekoittimen asennus / työkalun vaihto (kuva A):

Työnnä sekoitustyökalu HEXAFIX-liittimen kera liitintään,  
kunnes se lukittuu. Tarkasta asentaessasi, että sekoitus-  
työkalujen ja sekoitusakselin tunnusmerkinnät (I + II) vas-  
taavat toisiaan. Ongelmaton käyttö on mahdollista vain  
kun tunnusmerkinnät ovat samat. Sekoittimet voidaan  
asentaa vain tietyssä asennossa, jotta vältetään niiden  
koskettaminen toisiinsa.

Irrota tai vaihda sekoitustyökalu vain vetämällä liitännän  
mansettia taakse, sekoitustyökalu vapautuu.

Kun sekoitustyökalut vaihdetaan keskenään, niin sekoit-  
tussuunta voidaan kääntää päinvastaiseksi. Tästä voi  
olla hyötyä sekoitettaessa juoksevia materiaaleja. Ota  
kuitenkin huomioon, että tämä rasittaa käyttömoottoria  
enemmän.

Mukana toimitetut suojakapat estävät HEXAFIX-liittimen  
likaantumisen ja huolehtivat sen moitteettomasta toi-  
minnasta.

## Käyttö

► **Tarkasta, että tyypikkilivessä annettu jännite on sama  
kuin käytettävissä oleva verkkojännite.**

**Pitele konetta aina kaksin käsin. Paina käynnistyssulun  
nuppia (1).**

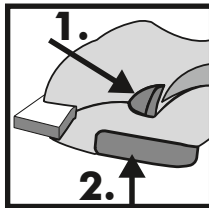

**Paina PÄÄLLE/POIS-katkaisinta  
(2).**

Mitä voimakkaammin PÄÄLLE/  
POIS-katkaisinta painetaan, sitä  
nopeammin kone käy. PÄÄLLE/  
POIS-katkaisinta ei voi lukita  
asentoon!

Työskentele aina täysin poh-  
jaan painetulla PÄÄLLE-/POIS-katkaisimella.

**Työn lopettamiseksi päästä PÄÄLLE/POIS-katkaisin irti.**

**Vinkkejä turvalliseen työhön:**

Käytä alhaisempaa kierroslukua, kun upotat sekoitustyö-  
kalun sekoitettavaan aineeseen tai vedät sen pois. Kun  
sekoitustyökalu on upotettu kokonaan, nosta kierroslu-  
kua suurimpaan arvoon, ja tällöin moottorin riittävä jääh-  
dytys on taattu.

Liikuta konetta sekoitusastiasa sekoituksen aikana.  
Sekoita niin kauan, kunnes kaikki sekoitettavat aineet on  
sekoitettu täysin. Noudata materiaalien valmistajien an-  
tamaa työstöohjeita.

He työskentelevät paremmin ja turvallisemmin, kun  
käytettävä sekoitin on puhdas, vapaa ainejäämistä ja  
täydellisessä kunnossa.

Mitä sitkeämpää sekoitettava tavara on, sitä suuremmiksi  
nousevat koneeseen vaikuttavat vääntömomenttivoimat,  
ota tämä huomioon työskennellessäsi.

Jos pyörivät sekoitustyökalu törmää pintaan (esim. astian  
pohjaan), voi siitä aiheuta takapotku.

**Kun työ on suoritettu loppuun, aseta kone lepäämään  
suojakaaren päälle.**

### ► Irrota verkkopistoke ennen kaikkia laitteelle tehtäviä töitä, myös ennen sekoitustyökalun vaihtoa.

Kone ja työkalu tulee puhdistaa heti käytön jälkeen. Suosittelemme sekoitustyökalujen puhdistukseen Collomix MIXER-CLEAN -puhdistussankoa.



Pidä HEXAFIX-liitin aina puhtaana ja liikkuvana.

Työn päätyttyä ota työkalu irti liittimestä.

Rasvaa liittimen **kuusikantaistukka säännöllisesti sopivalla voitelurasvalla. Pidä tuuletusraot puhtaina ja avoimina varmistaaksesi riittävän jäähdytyksen.** Tukkeutuneet tuuletusraot aiheuttavat koneen tuhoutumisen.

**Huolehdi** siitä, että PÄÄLLE-/POIS-katkaisin ja sen vapautus **liikkuvat helposti.**

Kone on varustettu itsesammuttavilla hiilillä. Kun vähimmäispituus saavutetaan, niin kone sammuu. Anna valtuutetun korjaamon tai Collomix-huoltopalvelun vaihtaa hiilet uusiin.

Korjaustyöt saa suorittaa vain valtuutettu huoltoliike tai Collomix-tehtaan tekninen palvelu.

Käytä vain alkuperäisiä Collomix-varusteita ja varaosia.

Räjähdyspiirroksot, varaosaluettelot sekä korjaustoimeksiannon lomakkeen saat osoitteesta: <http://www.collomix.com>

## Hävittäminen

Laite, varusteet ja pakkausmateriaali tulee toimittaa ympäristöä suojelemaan kierrätykseen.

Loppuun käytetyt sähkötyökalut tulee tehdä käyttökeltottomiksi poistamalla verkkojohto.



### Vain EU-maissa:

Sähkötyökaluja ei saa heittää kotitalousjätteisiin.

EU-direktiivin 2002/96/EY „vanhat sähkö- ja elektroniset laitteet” ja sen kansalliseksi laeiksi muunnettujen sovellutusten mukaan tulee käyttökeltottomat sähkötyökalut kerätä erikseen ja toimittaa ympäristöystävälliseen uudelleenkäyttöön.

Toimitusehtojen puiteissa valmistaja suorittaa takuukorvausta lakimääraisten / kansallisten määräysten mukaisesti. Liitä takuutapauksessa lasku tai rahtikirja laitteen mukaan.

Vieraiden henkilöiden suorittamat korjaukset aiheuttavat kaikkien meitä sitovien takuuvaateiden raukeamisen. Pyydämme lähettämään koneen meille, mikäli siinä on jotain epäselvää. **Moitteet voidaan hyväksyä vain, jos laite toimitetaan purkamatta Collomix-huoltopalveluun.**

Luonnollisen kuluman, ylikuormituksen tai asiantuntimattoman käsittelyn, sopimattomien varusteiden tai riittämättömän huollon aiheuttamat vahingot eivät kuulu takuun katealueeseen.

Koneeseen tehdyt rakenteelliset tai toiminnalliset muutokset, josta ei ole sovittu meidän kanssamme, aiheuttavat sekä takuun että standardinmukaisuustodistuksen raukeamisen.

### Oikeus muutoksiin pidätetään

**Valmistaja:**  
**Collomix GmbH**  
**Daimlerstrasse 9**  
**85080 Gaimersheim**  
**Saksa**

	Xo 33 R duo	Xo 55 R duo
Moc nominalna/pobór prądu:	1200 W	1600 W
Napięcie:	230-240 W	230-240 V
Częstotliwość:	50/60 Hz	50/60 Hz
Prędkość obrotowa:	- 500 obr./min	- 640 obr./min
Prędkość obrotowa pod obciążeniem:	-360 obr./min	- 450 obr./min
Uchwyt narzędziowy:	HEXAFIX	HEXAFIX
Narzędzie mieszalnicze:	MKD 120 HF	MKD 140 HF
Waga bez mieszadła:	6,3 kg	6,9 kg
Klasa ochronności:	□ / II	□ / II

### Elementy maszyny

- 1 blokada w(y)łącznika
- 2 w(y)łącznik
- 3 pałąk ochronny z gumowym buforem
- 4 rączki
- 5 Otwory na uchwyt urządzenia
- 6 szczeliny wentylacyjne
- 7 wałek mieszadła
- 8 Oznaczenie wałka mieszadła
- 9 złącze HEXAFIX
- 10 mieszadło (z trzpieniem sześciokątnym)
- 11 osłona gumowa HEXAFIX

### Emisja hałasu/wibracji

Wartości pomiarów wyznaczone zgodnie z normą EN 62841.

Poziom hałasu A emitowany podczas pracy przez urządzenie wynosi:

	ciśnienie akustyczne $L_{pA}$ [dB(A)]	moc akustyczna $L_{WA}$ [dB(A)]
Xo 33 R duo	83 dB(A)	94 dB(A)
Xo 55 R duo	88 dB(A)	99 dB(A)
	współczynnik niepewności K = 3 dB	

Całkowita wartość poziomu wibracji (przy mieszaniu substancji mineralnych)

	wartość emisji $a_n$ [ $m/s^2$ ]
Xo 33 R duo	1,0 $m/s^2$
Xo 55 R duo	1,5 $m/s^2$
	współczynnik niepewności K = 1,5 $m/s^2$

### ⚠ OSTRZEŻENIE:

Podane wartości pomiarów odnoszą się do nowych urządzeń. Wartości emisji hałasu i wibracji zmieniają się podczas codziennego użytkowania.

### ℹ WSKAZÓWKA

Podany w niniejszych instrukcjach poziom wibracji został zmierzony zgodnie ze znormalizowaną metodą pomiaru określoną w normie EN 62841 i może być stosowany do porównywania z innymi elektronarzędziami. Nadaje się również do tymczasowego oszacowania obciążenia wibracjami. Podany poziom wibracji reprezentuje główne zastosowania elektronarzędzia. Jednak w przypadku użycia elektronarzędzia do innych zastosowań, z innym osprzętem lub w przypadku niedostatecznej konserwacji, poziom wibracji może odbiegać od podanego. Może to spowodować znaczne zwiększenie obciążenia wibracjami podczas całego czasu pracy.

Do dokładnego oszacowania obciążenia wibracjami należy uwzględnić również czasy, w których urządzenie jest wyłączone lub w których jest włączone, a nie jest naprawdę wykorzystywane. Może to spowodować znaczne zmniejszenie obciążenia wibracjami podczas całego czasu pracy.

### Deklaracja zgodności CE

Oświadczamy na naszą wyłączną odpowiedzialność, że niniejszy produkt odpowiada wymaganiom następujących norm lub dokumentów normatywnych: EN 55014-1:2017, EN 55014-2:2015, EN 61000-3-2:2014, 61000-3-3:2013, EN 62841-1:2015+AC:2015, EN 62841-2-10:2017 zgodnie z przepisami dyrektyw 2014/30/EU 2006/42/WE, 2011/65/WE.



Gaimersheim, 2019-05-28  
Alexander Essing  
Dyrekcja przedsiębiorstwa

Dokumentację techniczną można zamówić w firmie:

Collomix GmbH  
Abt. Technische Entwicklung  
Daimlerstr. 9, 85080 Gaimersheim, Niemcy



## Wskazówki bezpieczeństwa dotyczące opisywanego urządzenia

**⚠ OSTRZEŻENIE:** Należy zapoznać się ze wszystkimi ostrzeżeniami i wskazówkami dotyczącymi bezpieczeństwa użytkowania oraz ilustracjami i danymi technicznymi, dostarczonymi wraz z niniejszym elektronarzędziem. Nieprzestrzeganie poniższych wskazówek może stać się przyczyną porażenia prądem elektrycznym, pożaru i/lub poważnych obrażeń ciała.

**Należy zachować wszystkie przepisy i wskazówki bezpieczeństwa dla dalszego zastosowania.**

Pojęcie „elektonarzędzie” odnosi się do elektronarzędzi zasilanych energią elektryczną z sieci (z przewodem zasilającym) i do elektronarzędzi zasilanych akumulatorami (bez przewodu zasilającego).

**Bezpieczna eksploatacja urządzenia jest możliwa tylko pod warunkiem przeczytania kompletnej instrukcji obsługi i wskazówek dotyczących bezpieczeństwa oraz ścisłego przestrzegania podanych tam zaleceń. Maszyna może być użytkowana tylko przez osoby, które są obeznane z instrukcją obsługi i obowiązującymi przepisami w zakresie bezpieczeństwa pracy i zapobiegania wypadkom.**

**⚠ Ponadto należy przestrzegać „Ogólnych przepisów bezpieczeństwa” zamieszczonych w załączonej broszurze.**

- ▶ Napięcie w sieci zasilającej musi być zgodne z parametrami podanymi na tabliczce znamionowej.
- ▶ Nie wolno użytkować urządzenia w otoczeniu, w którym występuje zagrożenie wybuchem: Niedopuszczalne jest mieszanie substancji łatwopalnych lub zawierających rozpuszczalnik o temperaturze zapłonu poniżej 21°C.
- ▶ Uważać, aby na obudowę silnika nie przyskały żadne ciecze i nie narażać urządzenia na kontakt z deszczem - ryzyko porażenia prądem!
- ▶ Nie wolno czyścić urządzenia wodą - ryzyko porażenia prądem!
- ▶ Nie owijać kabla wokół ciała lub części ciała.
- ▶ Nie wolno użytkować urządzenia z uszkodzonym kablem. Nie dotykać kabla i natychmiast wyciągnąć wtyczkę z gniazdka. Uszkodzenie kabla zwiększa ryzyko porażenia prądem elektrycznym. Jeśli konieczna jest wymiana przewodu zasilającego (uszkodzenie itp.), powinna być wykonana przez producenta lub autoryzowanego przedstawiciela (uprawnionego elektryka), aby zapobiec zagrożeniom.
- ▶ Podczas pracy urządzenie należy mocno trzymać oburącz i zapewnić sobie stabilną pozycję stojącą.
- ▶ Wykonując prace, podczas których grozi zetknięcie z niewidocznymi przewodami elektrycznymi lub z własnym kablem sieciowym, urządzenie należy trzymać za izolowane rączki. Kontakt z przewodem pod napięciem może spowodować, że metalowe elementy

urządzenia będą również pod napięciem i spowodują porażenie prądem elektrycznym.

- ▶ Przed uruchomieniem urządzenia należy sprawdzić prawidłowe zamocowanie mieszadła i dokładny ruch obrotowy.
- ▶ Uruchamiać lub zatrzymywać urządzenie tylko wtedy, gdy mieszadło znajduje się w pojemniku do mieszania. Zapewnić stabilne i bezpiecznie ustawienie pojemnika do mieszania.
- ▶ Maszynę i mieszadło obsługiwać tylko w nienagannym stanie technicznym. Nie używać uszkodzonych, wygiętych lub zużytych mieszadeł.
- ▶ W czasie mieszania nie wkładać rąk lub innych przedmiotów do pojemnika do mieszania. Niebezpieczeństwo zmiążdżenia!
- ▶ Zaczekać do całkowitego zatrzymania się urządzenia lub narzędzia. Obracające się narzędzia mogą się zaklinować i spowodować obrażenia lub szkody.
- ▶ Jeśli poziom ciśnienia akustycznego na stanowisku pracy przekracza 85 dB (A) należy stosować ochronniki słuchu!
- ▶ Podczas pracy z mieszkarką zaleca się stosować okulary i rękawice ochronne. Noszenie odzieży ściśle przylegającej do ciała jest przepisowym obowiązkiem.
- ▶ W celu ochrony przed szkodliwymi dla zdrowia pyłami, podczas mieszania należy nosić maskę przeciwpyłową. Niektóre substancje mineralne są uważane za rakotwórcze. Jeśli jest to możliwe, należy stosować odciąg pyłu.
- ▶ Urządzenia podłączać zasadniczo do instalacji wyposażonej w wyłącznik różnicowo-prądowy (RCD).



Przed uruchomieniem maszyny należy przeczytać instrukcję obsługi i przestrzeżyć podanych w niej informacji!



Podczas pracy należy nosić okulary ochronne i ochronniki słuchu.



Podczas prac związanych z dużą emisją pyłu zalecamy noszenie maski przeciwpyłowej.



Podczas pracy nosić rękawice ochronne.



Podczas pracy nosić obuwie ochronne ze stalowymi noskami

Maszyna przeznaczona jest do mieszania płynnych, ziarnistych i sypkich materiałów budowlanych, takich jak farby, zaprawy, beton, kleje, tynki, mieszanki zawierające piasek kwarcowy, żywice reaktywne oraz do mieszania innych podobnych substancji. W zależności od konsystencji i ilości mieszanego materiału należy stosować właściwe mieszadło o odpowiednim kierunku mieszania.

Przy doborze typu mieszadła (średnica/kierunek mieszania) należy przestrzegać wartości podanych w danych technicznych. Wybór nieprawidłowego kierunku mieszania lub średnicy mieszadła może spowodować przeciążenie maszyny/przekładni oraz wynikające z tego szkody. Prosimy uwzględnić, że mieszadło o kierunku mieszania od góry do dołu mocniej obciąża elektronarzędzie niż pracujące w kierunku przeciwnym.

Opisywane elektronarzędzie nie jest przeznaczone do pracy trybie ciągłym.

Ze względu na wysokie momenty obrotowe zabrania się stosowania jako wiertarki.

Zastosowanie maszyny do mieszania artykułów spożywczych jest niedopuszczalne.

Maszyna nie nadaje się do mieszania substancji zawierających grafit, ługów solnych lub gnojówki. Mieszanie tych substancji może spowodować zniszczenie maszyny.

## Montaż

► **Przed wszystkimi pracami przy urządzeniu wyciągnąć wtyczkę z gniazdka sieciowego.**

### Montaż mieszadła / wymiana narzędzia

Mieszadło z uchwytem HEXAFIX włożyć do złącza i zatrzasnąć. Podczas montażu upewnić się, aby oznaczenie każdego odpowiadało danemu wałkowi mieszadła (I + II). Dla prawidłowego działania urządzenia konieczna jest zgodność oznaczeń. Mieszadła mogą zostać zamontowane tylko w określonych położeniach, co uniemożliwia się aby się dotknęły.

W celu odmocowania lub wymiany mieszadła wystarczy pociągnąć na dół pierścieni złącza.

Kierunek mieszania można zmienić zamieniając miejscami narzędzia mieszalnicze. Jest to przydatne w przypadku mieszania materiałów płynnych. Tym niemniej, prosimy wziąć pod uwagę, że powoduje to zwiększenie obciążenia napędu. Załączone nakładki ochronne pozwalają zabezpieczyć złącze HEXAFIX przed zabrudzeniem i zapewniają prawidłowe funkcjonowanie urządzenia.

## Eksploatacja

► **Sprawdzić, czy napięcie w sieci zasilającej jest zgodne z parametrami podanymi na tabliczce znamionowej.**

**Maszynę zawsze trzymać oburącz. Wcisnąć przycisk blokady w(y)-łącznika (1).**

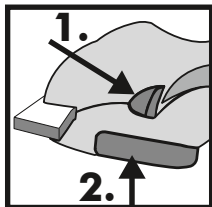

**Wcisnąć przycisk w(y)-łącznika (2).**

Im mocniej przyciśnięty jest przycisk w(y)-łącznika, tym szybsze są obroty maszyny. **Przycisku w(y)-łącznika nie można zablokować!**

Pracować zawsze z całym wciśniętym przyciskiem w(y)-łącznika.

**W celu zakończenia pracy należy zwolnić przycisk w(y)-łącznika.**

Wskazówki dotyczące bezpiecznej pracy:

Podczas zanurzania względnie wyciągania mieszadła z materiału mieszanego należy zmniejszyć obroty. Po całkowitym zanurzeniu mieszadła zwiększyć obroty do maksimum, aby uzyskać odpowiednie chłodzenie silnika.

Podczas mieszania przemieszczać mieszadło po całym pojemniku. Tak długo mieszać, aż cały materiał zostanie wymieszany na jednolitą masę. Należy przestrzegać sposobu użycia podanego przez producenta materiału.

Działają lepiej i bezpieczniej, gdy użyte mieszadło jest czyste, wolne od pozostałości materiału i w idealnym stanie.

Im bardziej lepki materiał, tym większe momenty sił obrotowych, które oddziałują na maszynę. Należy się do tego przygotować podczas pracy.

Kontakt wirującego mieszania z powierzchnią (np. spodem pojemnika) może spowodować szarpnięcie.

**Po zakończeniu mieszania ustawić maszynę na pałąku ochronnym.**

► **Przed wszystkimi pracami przy urządzeniu, a zwłaszcza przy wymianie mieszadła, wyciągnąć wtyczkę z gniazdka sieciowego!**

Natychmiast po zakończeniu użytkowania wyczyścić maszynę i mieszadło. Do czyszczenia mieszadła zalecamy środek do czyszczenia MIXER-CLEAN firmy Collomix.



Złącze HEXAFIX utrzymywać w czystości i sprawnym stanie technicznym.

Po zakończeniu pracy wyjąć mieszadło ze złącza.

**Systematycznie smarować odpowiednim smarem** uchwyt sześciokątny złącza.

**Utrzymywać w czystym i drożnym stanie szczeliny wentylacyjne, aby zapewnić wystarczające chłodzenie urządzenia.** Niedrożne szczeliny wentylacyjne prowadzą do zniszczenia maszyny.

**Sprawdzać swobodę poruszania się** przycisku w(y)łącznika i jego blokady.

Maszyna jest wyposażona w szczotki węglowe z funkcją samoczynnego wyłączenia. Po osiągnięciu minimalnej długości szczotek maszyna wyłącza się. Szczotki węglowe należy wymienić w autoryzowanym serwisie producenta lub w serwisie firmowym firmy Collomix.

Naprawy przeprowadzać tylko w autoryzowanych zakładach specjalistycznych lub w serwisie firmowym Collomix.

Stosować tylko oryginalne części zamienne firmy Collomix.

Rysunki złożeniowe, listy części zamiennych i formularze zlecenia naprawy można pobrać na stronie: <http://www.collomix.com>

## Utylizacja

Urządzenie, osprzęt i opakowanie należy przekazać do recyklingu zgodnie z wymogami ochrony środowiska.

Wycofane z użytkowania elektronarzędzie pozbawić kabla, aby uniemożliwić jego dalsze użytkowanie.



### Tylko dla krajów UE:

Elektronarzędzi nie wolno wyrzucać do śmieci.

Zgodnie z dyrektywą UE 2002/96/WE w sprawie zużytego sprzętu elektrycznego i elektronicznego i jej transpozycji do prawa krajowego, nie nadające się do użytku elektronarzędzia należy zbierać osobno i przekazać do ponownego przerobu zgodnie z wymogami ochrony środowiska.

W ramach obowiązujących warunków dostaw producent udziela gwarancji na produkt zgodnie z przepisami ustawowymi lub obowiązującymi w danym kraju. W przypadku reklamacji prosimy o załączenie pokwitowania zakupu lub dowodu dostawy.

Naprawy wykonane przez osoby trzecie zwalniają nas z jakichkolwiek zobowiązań gwarancyjnych. W razie nieprawidłowości prosimy o odesłanie maszyny do producenta. **Reklamacje zostaną uwzględnione tylko w przypadku, gdy urządzenie w stanie nierozzebrany na części zostanie odesłane do serwisu firmy Collomix.**

Gwarancja nie obejmuje szkód spowodowanych normalnym zużyciem, przeciążeniem, nieprawidłowym obciążeniem się z urządzeniem, stosowaniem nieprawidłowego osprzętu lub niedostateczną konserwacją.

Nieuzgodnione z producentem przeróbki konstrukcyjne lub funkcjonalne maszyny prowadzą do wygaśnięcia gwarancji i deklaracji zgodności.

### Zmiany zastrzeżone

**Producent:**  
**Collomix GmbH**  
**Daimlerstraße 9**  
**85080 Gaimersheim**  
**Niemcy**

	<b>Xo 33 R duo</b>	<b>Xo 55 R duo</b>
Jmenovitý výkon / odběr proudu:	1200 W	1600 W
Napětí:	230-240 V	230-240 V
Frekvence:	50/60 Hz	50/60 Hz
Volnoběžné otáčky:	- 500 min <sup>-1</sup>	- 640 min <sup>-1</sup>
Otáčky při zatížení:	- 360 min <sup>-1</sup>	- 450 min <sup>-1</sup>
Nástrojový držák:	HEXAFIX	HEXAFIX
Míchací nástroj:	MKD 120 HF	MKD 140 HF
Hmotnost bez míchadla:	6,3 kg	6,9 kg
Třída ochrany:	□ / II	□ / II

### Součásti stroje

- 1 Odjištění vypínače (ZAP/VYP)
- 2 Vypínač (ZAP/VYP)
- 3 Rám s gumovým pufrům
- 4 Rukojeti
- 5 Otvory pro upínání stroje
- 6 Větrací drážky
- 7 Hřídel míchadla
- 8 Označení hřídele míchadla
- 9 Spojka HEFAFIX
- 10 Míchadlo
- 11 Čepice

### VAROVÁNÍ:

Uvedené naměřené hodnoty platí pro nové přístroje. Při každodenním používání se hodnoty hluku a vibrací mění.

### UPOZORNĚNÍ

Hladiny vibrací uvedené v tomto návodu byly naměřeny metodou předepsanou v normě EN 62841 a mohou se používat pro vzájemné porovnávání elektrických nástrojů. Hodí se také pro předběžné odhady zatížení vibracemi. Uvedené hladiny vibrací platí pro hlavní oblasti použití elektrického nástroje. Pokud ovšem použijete elektrický nástroj k jinému účelu, s odlišným vybavením nebo při nedostatečné údržbě, může se hladina vibrací lišit. To může podstatně zvýšit zatížení vibracemi během celé pracovní doby.

Pro přesné hodnocení zatížení vibracemi je nutné brát v úvahu také časy, kdy je přístroj vypnutý nebo sice běží, ale ve skutečnosti se nepoužívá. To může podstatně snížit zatížení vibracemi během celé pracovní doby.

### Hodnoty hluku a vibrací

Naměřené hodnoty stanoveny v souladu s normou EN 62841. A-vážená hladina hluku přístroje dosahuje běžně:

	Akustický tlak L <sub>PA</sub> [dB(A)]	Akustický výkon L <sub>WA</sub> [dB(A)]
Xo 33 R duo	83 dB(A)	94 dB(A)
Xo 55 R duo	88 dB(A)	99 dB(A)
Nejistota K = 3 dB		

Celková hodnota vibrací (při míchání minerálních látek)

	Hodnota emisí a <sub>n</sub> [m/s <sup>2</sup> ]
Xo 33 R duo	1,0 m/s <sup>2</sup>
Xo 55 R duo	1,5 m/s <sup>2</sup>
Nejistota K = 1,5 m/s <sup>2</sup>	

### Prohlášení o shodě CE

Na vlastní výhradní odpovědnost prohlašujeme, že tento výrobek odpovídá následujícím normám nebo normativním dokumentům: EN 55014-1:2017, EN 55014-2:2015, EN 61000-3-2:2014, 61000-3-3:2013, EN 62841-1:2015+AC:2015, EN 62841-2-10:2017 dle ustanovení směrnice 2014/30/EU, 2006/42/ES, 2011/65/ES.



Gaimersheim, 2019-05-28  
Alexander Essing  
vedení podniku

### Technické podklady si vyžádejte u:

Collomix GmbH  
Abt. Technische Entwicklung (odd. technického vývoje)  
Daimlerstr. 9, 85080 Gaimersheim, Německo

## Specifické bezpečnostní pokyny

**VAROVÁNÍ:** Prostudujte si všechny bezpečnostní výstrahy, pokyny, ilustrace a specifikace k tomuto elektrickému nářadí. Nedodržování všech níže uvedených pokynů může mít za následek úraz elektrickým proudem, požár a/nebo těžké poranění.

Všechna varovná upozornění a pokyny do budoucna uschovejte.

V upozorněních použitý pojem „elektrické nářadí“ se vztahuje na elektrické nářadí napájené ze sítě (se síťovým kabelem) a na elektrické nářadí napájené akumulátorem (bez síťového kabelu).

Bezpečná práce s přístrojem je možná jedině tehdy, když si přečtete celý návod k obsluze a bezpečnostní pokyny a budete striktně dodržovat zde uvedené instrukce. Stroj smí používat jen osoby, které jsou seznámeny s návodem k obsluze a platnými předpisy bezpečnosti a ochrany zdraví při práci.

**Navíc je nutné dodržovat přiložené „všeobecné bezpečnostní pokyny“.**

- ▶ Síťové napětí musí odpovídat údajům na typovém štítku.
- ▶ Přístroj se nesmí používat v prostředí s výbušnou atmosférou. Nemíchejte žádná hořlavá rozpouštědla nebo látky obsahující rozpouštědla s teplotou vznícení nižší než 21 °C.
- ▶ Dávejte pozor, aby žádná kapalina nestříkala na pouzdro motoru, a nevystavujte přístroj dešti – nebezpečí zasažení elektrickým proudem!
- ▶ V žádném případě nečistěte přístroj vodou – nebezpečí zasažení elektrickým proudem!
- ▶ Neomotávejte si kabely kolem těla nebo částí těla.
- ▶ Nepoužívejte přístroj, pokud má poškozený kabel. Nedotýkejte se kabelu a okamžitě vytáhněte síťovou zástrčku. Poškozené kabely zvyšují riziko zasažení elektrickým proudem. Pokud potřebujete vyměnit síťové napájecí vedení (kvůli poškození apod.), musí to provést výrobce nebo jeho autorizovaný zástupce (odborný elektrikář), aby nedošlo k žádnému ohrožení bezpečnosti.
- ▶ Během práce držte přístroj vždy pevně oběma rukama a hlídejte si bezpečný postoj.
- ▶ Při provádění prací, při kterých může dojít ke kontaktu nástroje se skrytým elektrickým vedením nebo přímo se síťovým kabelem, držte přístroj za izolované rukojeti. Při kontaktu s vedením pod napětím může procházet elektrický proud i kovovými součástmi přístroje, a to může vést k zasažení elektrickým proudem.
- ▶ Před uvedením do provozu zkontrolujte bezpečné upevnění míchací tyče a bezchybný kruhový pohyb.
- ▶ Přístroj nechte rozbíhat a dobíhat jen v míchací nádobě. Postavte míchací nádobu do stabilní a bezpečné

polohy.

- ▶ V průběhu míchacích prací nesahejte rukama ani žádnými předměty do míchací nádoby. Nebezpečí skřípnutí!
- ▶ Stroj a míchadlo používejte pouze v perfektním stavu. Nepoužívejte poškozené, ohnuté nebo opotřebené míchačky.
- ▶ Počkejte, až se přístroj, resp. nástroj, úplně zastaví. Rotující nástroje se mohou zachytit a způsobit zranění nebo škody.
- ▶ Pokud hladina akustického tlaku na pracovišti překročí 85 dB(A), používejte chrániče sluchu!
- ▶ Při práci s míchadlem se doporučuje nosit pracovní rukavice a ochranné brýle. Předepsáno je nošení přiléhavých oděvů.
- ▶ Pro ochranu před zdraví škodlivým prachem během míchání noste respirátor. Některé minerální látky působí rakovinotvorně. Využívejte pokud možno odsávací prachu.
- ▶ Přístroje připojujte zásadně přes proudový chránič (vypínač FI).



Před uvedením stroje do provozu si přečtete návod k obsluze a poté jej dodržujte!



Během práce noste ochranné brýle a chrániče sluchu.



Při pracích s intenzivním uvolňováním prachu se doporučuje nosit respirátor.



Během práce noste ochranné rukavice.



Během práce nosit ochranné pracovní boty s ocelovou špičkou

## CZ Použití ke stanovenému účelu

Stroj je určený k míchání tekutých, zrnitých a práškových stavebních materiálů, jako jsou barvy, malty, beton, lepidla, omítky, směsi křemičitého písku, reaktivní pryskyřice a podobné látky. V závislosti na konzistenci materiálu a míchaném množství je třeba používat vhodné míchadlo s odpovídajícím míchacím působením.

Při volbě typu míchadla (průměr / míchací působení) vycházejte z údajů v technických specifikacích. Volba míchadla s nevhodným míchacím působením nebo průměrem může vést k přetížení stroje, resp. pohonu, a následně k jeho poškození. Pamatujte si, že míchadlo s míchacím působením shora dolů zatěžuje elektrický přístroj silněji než v obráceném případě.

Tento elektrický přístroj není dimenzován pro používání v nepřetržitém provozu.

S ohledem na vysoké točivé momenty je zakázáno používat stroj jako vrtačku.

Použití stroje k přípravě potravin není vhodné.

Stroj se nehodí k míchání materiálů obsahujících grafitový prach, solných luhů nebo močovky. Míchání těchto materiálů může stroj zničit.

## Montáž

► **Před každou prací na přístroji vytáhněte síťovou zástrčku ze zásuvky.**

**Montáž míchací metly / výměna nástroje (obr. A):**

Zasuňte míchadlo s objímkou HEXAFIX do spojky, dokud nezaskočí. Dbejte při montáži na to, aby označení míchacích tyčí souhlasilo s příslušnou hřídelí míchadla (I + II). Aby bylo možné zaručit bezproblémový provoz, musí se označení shodovat. Míchací metly mohou být namontovány pouze v určitých polohách, aby se zabránilo jejich vzájemnému dotyku.

Při uvolnění, resp. výměně, míchadla stačí zatáhnout manžetu na spojce dozadu a míchadlo se opět uvolní.

Záměnou míchacích nástrojů se může obrátit mísicí účinek. To může být výhodné u tekutých materiálů. Upozornění: Pohon je tím však více zatěžován. Příložené ochranné čepičky zabraňují znečištění spojky HEFAFIX a zajišťují bezvadnou funkci.

## Provoz

► **Zkontrolujte, jestli napětí uvedené na typovém štítku souhlasí se síťovým napětím.**

**Stroj vždy držte oběma rukama.**

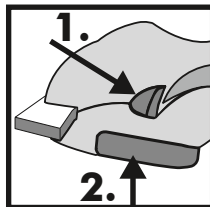

**Stiskněte knoflík pojistky zapnutí (1).**

**Stiskněte vypínač (ZAP/VYP) (2).**

Čím silněji vypínač stisknete, tím rychleji stroj běží. **Vypínač nemá aretaci!**

Pracujte vždy s vypínačem stisknutým na doraz.

**Při ukončení práce vypínač uvolněte.**

**Tipy pro bezpečnou práci:**

Při ponoření, resp. vyjmutí, z míchaného materiálu nechte běžet stroj s nižšími otáčkami. Po úplném ponoření zvýšte otáčky až na maximum, aby bylo zaručeno dostatečné chlazení motoru.

Během míchání pohybujte se strojem v míchací nádobě. Míchejte tak dlouho, až bude veškerý materiál dokonale promíchaný. Dodržujte pokyny pro zpracování od výrobce materiálu.

Pracují lépe a bezpečněji, když je použité míchadlo čisté, bez zbytků materiálu a v dokonalém stavu.

Čím hustší je směs, tím vyšší jsou točivé momenty, které působí na stroj; buďte na to během práce připraveni.

Pokud běžící míchadlo narazí na překážku (např. dno nádoby), může dojít ke zpětnému rázu.

**Po skončení míchacích prací odložte stroj na ochranný držák.**

► **Před každou prací na přístroji, zejména při výměně míchadla, vytáhněte síťovou zástrčku!**

Stroj i míchadlo okamžitě po použití očistěte. Pro čištění míchadla doporučujeme čisticí kbelík Collomix MIXER-CLEAN.

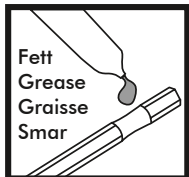

Udržujte spojku HEXAFIX v čistotě a provozuschopném stavu.

Po skončení práce vyndejte míchadlo ze spojky.

Šestihrannou objímku **spojky pravidelně mažte vhodným mazacím tukem. Udržujte větrací drážky čisté a volné, aby bylo zaručeno**

**dostatečné chlazení.** Ucpání větracích drážek vede ke zničení stroje.

**Dávejte pozor na lehký chod** vypínače a jeho odjištění.

Stroj je vybavený samočinně vypínajícími uhlíky. Při dosažení minimální délky se stroj vypne. Uhlíky si nechte vyměňovat autorizovanou zákaznickou službou nebo servisem Collomix.

Opravy nechte provádět pouze v autorizovaných odborných dílnách nebo v servisu Collomix.

Používejte jen originální příslušenství a náhradní díly Collomix.

Výkresy rozebraného stroje, seznamy náhradních dílů a formulář objednávky opravy najdete na: <http://www.collomix.com>

## Likvidace

Přístroj, příslušenství a obaly musí být předány k ekologickému opětovnému využití.

Vysloužilé elektrické přístroje znehodnoťte odříznutím síťového kabelu.



**Jen pro země EU:**

Nevyhazujte elektrické přístroje do domovního odpadu.

Dle směrnice EU 2002/96/ES o starých elektrických a elektronických zařízeních a její implementace do práva příslušných zemí se již nepoužitelné elektrické přístroje musí odděleně shromažďovat a předávat k ekologickému opětovnému využití.

V rámci dodacích podmínek poskytuje výrobce záruku podle zákonných ustanovení platných v příslušné zemi. V případě záruky předložte fakturu nebo dodací list.

Opravy provedené třetími osobami nás osvobozují od veškerých záručních závazků. V případě poruchy zašlete stroj naší společnosti. **Reklamacce mohou být uznány, pouze pokud je přístroj zaslán v nerozmontovaném stavu do servisu Collomix.**

Škody, které vzniknou v důsledku normálního opotřebení, přetížení, nesprávného zacházení, použití nevhodného příslušenství nebo nedostatečné údržby, jsou ze záruky vyloučeny.

Konstrukční nebo funkční změny na stroji, které s námi nebyly dohodnuty, mají za následek zánik platnosti záruky a prohlášení o shodě.

**Právo na změny vyhrazeno**

**Výrobce:**  
**Collomix GmbH**  
**Daimlerstraße 9**  
**85080 Gaimersheim**  
**Německo**

	<b>Xo 33 R duo</b>	<b>Xo 55 R duo</b>
Nominálny výkon/príkion:	1200 W	1600 W
Napätie:	230-240 voltov	230-240 voltov
Frekvencia:	50/60 Hz	50/60 Hz
Voľnobežné otáčky 1. stupeň	- 500 min <sup>-1</sup>	- 640 min <sup>-1</sup>
Otáčky pri záťaži, 1. stupeň	- 360 min <sup>-1</sup>	- 450 min <sup>-1</sup>
Držiak náradia:	HEXAFIX	HEXAFIX
Miešací nástroj: 50 - 90 litrov	MKD 120 HF	MKD 140 HF
Hmotnosť bez miešadla:	6,3 kg	6,9 kg
Trieda ochrany:	□ / II	□ / II

### Prvky stroja

- 1 Odblokovanie pre vypínač ZAP/VYP
- 2 Vypínač ZAP/VYP
- 3 Držadlový rám s gumovým pufrom
- 4 Rukoväť
- 5 Otvory pre uloženie stroja
- 6 Vetracie otvory
- 7 Miešací hriadeľ
- 8 Označenie miešacieho hriadeľa
- 9 Spojka HEXAFIX
- 10 Miešač
- 11 Čepiece

### Hodnoty hluku/vibrácie

Namerané hodnoty určené podľa EN 62841

Hladina hluku s charakteristikou A má u tohto prístroja typicky tieto hodnoty:

	Akustický tlak $L_{pa}$ [dB(A)]	Akustický výkon $L_{wa}$ [dB(A)]
Xo 33 R duo	83 dB(A)	94 dB(A)
Xo 55 R duo	88 dB(A)	99 dB(A)
Faktor neistoty K = 3 dB		

Celková hodnota vibrácie (pri miešaní minerálnych látok)

	Hodnota emisie $a_n$ [m/s <sup>2</sup> ]
Xo 33 R duo	1,0 m/s <sup>2</sup>
Xo 55 R duo	1,5 m/s <sup>2</sup>
Faktor neistoty K = 1,5 m/s <sup>2</sup>	

### VÝSTRAHA:

Uvedené namerané hodnoty platia pre nové prístroje. Pri dennom používaní sa hodnoty hluku a vibrácií menia.

### UPOZORNENIE

Hladina vibrácií uvedená v týchto pokynoch bola nameraná v súlade s normovaným meracím postupom podľa EN 62841 a môže byť použitá na vzájomné porovnanie elektrických prístrojov. Je taktiež vhodná pre predbežné odhadnutie zaťaženia vibráciami. Uvedená hladina vibrácií reprezentuje hlavné druhy použitia tohto elektrického prístroja. Pokiaľ sa však elektrický prístroj používa na iné druhy použitia, s odlišnými obrábacími nástrojmi alebo sa nevykonáva dostatočná údržba, môže sa hladina vibrácií odlišovať. To môže výrazne zvýšiť zaťaženie vibráciami počas celej doby práce s prístrojom.

Za účelom presného odhadnutia zaťaženia vibráciami by sa mali taktiež zohľadniť doby, počas ktorých je prístroj vypnutý alebo počas ktorých síce beží, ale nie je v skutočnosti používaný. To môže výrazne znížiť zaťaženie vibráciami počas celej doby práce s prístrojom.

### Vyhlasenie o zhode CE

Vyhlasujeme na vlastnú zodpovednosť, že je tento výrobok v súlade s nasledujúcimi normami alebo normatívnymi dokumentmi: EN 55014-1:2017, EN 55014-2:2015, EN 61000-3-2:2014, 61000-3-3:2013, EN 62841-1:2015+AC:2015, EN 62841-2-10:2017 podľa predpisov smerníc 2014/30/EU, 2006/42 ES, 2011/65/ES



Gaimersheim, 2019-05-28  
Alexander Essing  
Vedenie spoločnosti

### Technické podklady je možné vyžiadať na adrese:

Collomix GmbH  
Abt. Technische Entwicklung  
(odd. technického vývoja)  
Daimlerstr. 9, 85080 Gaimersheim, Nemecko



## Bezpečnostné predpisy špecifické pre prístroj

**⚠ VÝSTRAHA:** Prečítajte si všetky bezpečnostné upozornenia, pokyny, ilustrácie a špecifikácie dodané s týmto elektrickým náradím. Nedodržovanie všetkých uvedených pokynov môže mať za následok úraz elektrickým prúdom, požiar a/alebo ťažké poranenie.

Tieto výstražné upozornenia a bezpečnostné pokyny starostlivo uschovajte na budúce použitie.

Pojem „elektrické náradie“ používaný v nasledujúcom texte sa vzťahuje na elektrické náradie napájané zo siete (s prírodnou šnúrou) a na elektrické náradie napájané akumulátorovou batériou (bez prírodnej šnúry).

**Bezúrazová práca s týmto prístrojom môže byť zaručená len vtedy, ak si starostlivo prečítate celý tento návod na obsluhu a bezpečnostné predpisy a budete dôkladne dodržiavať všetky obsiahnuté pokyny. Prístroj sme byť obsluhovaný len tými osobami, ktoré boli oboznámené s návodom na obsluhu a platnými predpismi o bezpečnosti práce a ochrane proti úrazom.**

**⚠ Dodatočne musia byť dodržiavané taktiež priložené „Všeobecné bezpečnostné pokyny“.**

- ▶ Sieťové napätie sa musí zhodovať s napätím, ktoré je zobrazené na typovom štítku.
- ▶ Nepoužívajte tento prístroj v priestoroch s nebezpečenstvom výbušnej atmosféry. Nemiešajte v žiadnom prípade ľahko zápalné riedidlá a látky obsahujúce rozpúšťadlá s bodom vzplanutia pod 21 °C.
- ▶ Dbajte na to, aby nestriekala na teleso motora žiadna tekutina a ani prístroj nevystavujte dažďu - nebezpečenstvo elektrického úderu!
- ▶ Prístroj v žiadnom prípade nečistite vodou - nebezpečenstvo elektrického úderu!
- ▶ V žiadnom prípade neomotávajte kábel okolo svojho tela alebo okolo častí tela.
- ▶ Prístroj nepoužívajte, pokiaľ je kábel poškodený. Nedotýkajte sa káblu a okamžite vytriahnite sieťovú zástrčku. Poškodené káble zvyšujú riziko elektrického úrazu. Pokiaľ je potrebná výmena sieťového prípojného vedenia (napr. pri poškodení), musí výmenu uskutočniť výrobca alebo autorizovaný zástupca (odborný elektrikár), aby sa zabránilo bezpečnostným rizikám.
- ▶ Držte prístroj pri práci vždy pevne obidvom rukami a postarajte sa o bezpečný postoj.
- ▶ Prístroj držte za určené izolované plochy, keď vykonávate také druhy práce, pri ktorých by mohol obrábací nástroj trafiť na schované elektrické vedenia alebo na vlastný sieťový kábel. Kontakt s vedením, ktoré je pod napätím, môže vytvoriť elektrické napätie v kovových častiach prístroja a tak môže dôjsť k elektrickému úderu.
- ▶ Pred uvedením do prevádzky skontrolovať stabilné pripevnenie tyče miešadla ako aj radiálne hádzanie.
- ▶ Prístroj nechať rozbehnúť/zastaviť vždy len v nádobe

na miešanie. Postarajte sa o pevnú a bezpečnú postavu nádoby na miešanie. **SK**

- ▶ Počas prebiehajúcej práce miešania nikdy nesiahajte rukami alebo inými predmetmi do nádoby na miešanie. Nebezpečenstvo pomliaždenia!
- ▶ Stroj a miešadlo používajte iba v perfektnom stave. Nepoužívajte poškodené, ohnuté alebo opotrebované miešadlá.
- ▶ Počkajte, kým sa prístroj resp. nástroj úplne nezastaví. Rotujúce nástroje sa môžu zachytiť a viesť k zraneniam alebo poškodeniam.
- ▶ V prípade, že hladina akustického tlaku presiahne na pracovisku 85 dB(A), používajte ochranu sluchu!
- ▶ Pri práci s miešadlom sa odporúča používanie pracovných rukavíc a ochranných okuliarov. Pri práci je predpísané nosenie priliehavého oblečenia.
- ▶ Používajte počas miešania prachovú ochrannú masku na ochranu pred zdraviu škodlivým prachom. Niektoré minerálne látky sú považované za rakovinotvorné. Pokiaľ to je možné, používajte odsávanie prachu.
- ▶ Zapojte prístroje zásadne vždy cez ochranný vypínač s prúdovým chráničom (vypínač FI).



Pred uvedením stroja do prevádzky si prečítajte návod na obsluhu a dodržajte ho!



Počas práce noste ochranné okuliare a ochranu sluchu.



V prípade práce s intenzívnou tvorbou prachu sa odporúča používanie prachovej ochrannej masky.



Počas práce noste ochranné rukavice.



Počas práce noste pracovnú ochrannú obuv s oceľovou špičkou

## SK Určený účel použitia

Tento stroj je určený na rozmiešavanie tekutých, zrnitých a práškových stavebných materiálov ako sú farby, malta, betón, lepidlo, omietky, kremičité pieskové zmesi, reakčné živice a podobné substancie. Podľa konzistencie materiálu a množstva určeného na miešanie, je potrebné zvoliť správny miešač s príslušnou účinnosťou miešania.

Pri voľbe typu miešača (priemer/účinnosť miešania) sa musí dbať na údaje v technických dátach. Voľba nevhodnej účinnosti miešania alebo nevhodného priemeru miešača môže viesť k preťaženiu stroja/prevodovky a následne k jeho poškodeniu. Prosím, dbajte na to, že miešač s účinnosťou miešania pôsobiacou zhora nadol zaťažuje elektrický prístroj viac ako s opačnou účinnosťou.

Tento elektrický prístroj nie je konštruovaný na to, aby bol používaný v trvalej prevádzke.

Z dôvodu vysokých krútiacich momentov prístroja nie je dovolené použitie ako vrtáčka.

Použitie prístroja k príprave potravín nie je dovolené.

Prístroj nie je vhodný k miešaniu materiálov obsahujúcich grafitový prach, soľného líhu alebo močovky. Miešanie týchto látok môže viesť k zničeniu prístroja.

## Montáž

► **Pred všetkými prácami na prístroji vyťahnite sieťovú zástrčku zo zásuvky.**

**Montáž miešadla / výmena nástrojov (obr. A):**

Miešač s uložením HEXAFIX nasunúť do spojky tak, aby sa zaaretovala. Dbajte pri montáži na to, aby súhlasilo označenie miešacích nástavcov s príslušným miešacím hriadeľom (I + II). Aby bolo možné zaručiť bezproblémovú prevádzku, musia sa označenia zhodovať. Miešadlá je taktiež možné namontovať len v určitých polohách, aby sa zabránilo ich vzájomnému dotyku.

Za účelom uvoľnenia resp. výmeny miešača je potrebné len zatiahnuť manžetu na spojke smerom späť a miešač sa uvoľní.

Vzájomnou zámennou miešacích nástrojov sa môže obrátiť účinok miešania. To môže byť výhodné pri tekutých materiáloch. Prosím, uvedomte si: Pohon sa týmto však viac zaťažuje. Priložené ochranné krytky zabraňujú znečisteniu spojky HEXAFIX a zabezpečujú bezchybnú funkciu.

## Prevádzka

► **Skontrolujte, či napätie uvedené na typovom štítku zodpovedá prítomnému elektrickému napätiu siete.**

**Prístroj držať vždy obidvomi rukami.**

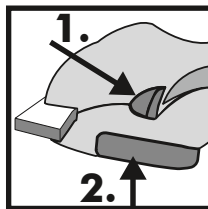

**Stlačiť tlačidlo blokovania zapnutia (1).**

**Stlačiť vypínač ZAP/VYP (2).**

Čím silnejšie sa stlačí vypínač ZAP/VYP, tým rýchlejšie beží prístroj. **Vypínač ZAP/VYP nie je možné zaaretovať!**

Pracujte vždy s úplne stlačeným vypínačom ZAP/VYP.

**Pri ukončení práce pusťte vypínač ZAP/VYP.**

**Typy na bezpečnú prácu:**

Pri vnáraní do miešaného materiálu, resp. vyberaní z miešaného materiálu pracovať s redukovanými otáčkami. Po úplnom vnorení miešača zvýšte počet otáčok až na maximum, čím je zaručené dostatočné chladenie motora.

Počas miešania je potrebné viesť prístroj celou nádobou na miešanie. Miešajte tak dlho, až kým sa celý miešaný materiál dôkladne prepracuje. Dodržiavajte predpisy na spracovanie výrobcu materiálu.

Pracujú lepšie a bezpečnejšie, keď je použité miešadlo čisté, bez zvyškov materiálu a v perfektnom stave.

Čím hustejší je miešaný materiál, tým väčšie sú sily krútiaceho momentu, ktoré pôsobia na prístroj, preto sa na to pri práci pripravte.

Ak narazí rozbíhajúci miešač na plochu (napr. na dno nádoby), môže dôjsť k spätnému nárazu.

### ► Pred všetkými prácami na prístroji, predovšetkým pri výmene miešača, sa musí vytiahnuť kábel zo siete!

Prístroj a miešač umyť ihneď po použití. Na čistenie miešača odporúčame čistiace vedro Collomix MIXER-CLEAN.

Spojku HEXAFIX udržiavať čistú a ľahko pohyblivú.



Po ukončení práce vyberte miešač von zo spojky.

Šesťhranné uloženie **spojky pravidelne mazať vhodným mazacím tukom. Vetracie otvory udržiavať vždy čisté a voľné, aby sa tak zabezpečilo dostatočné chladenie.**

Zanesené vetracie otvory vedú k zničeniu prístroja.

**Dbajte na ľahký chod** vypínača ZAP/VYP a jeho odblokovanie.

Prístroj je vybavený samostatne vypínajúcimi uhlíkmi. Pri dosiahnutí minimálnej dĺžky sa prístroj vypne. Uhlíky nechajte vymeniť autorizovaným zákaznickým servisom alebo závodným servisom Collomix.

Opravy smú byť vykonávané len autorizovaným odborným servisom alebo servisom Collomix.

Používať len originálne príslušenstvo a náhradné diely Collomix.

Explozívne výkresy, zoznamy náhradných dielov a formulár pre zákazky na opravy nájdete na adrese: <http://www.collomix.com>

V rámci dodacích podmienok poskytuje výrobca záruku v súlade so zákonnými predpismi špecifickými pre príslušnú krajinu. Prosím priložte v prípade záručného plnenia účtenku alebo dodací list.

Opravy vykonané treťou osobou nás zbavujú akejkoľvek povinnosti zo záruky. Pri nezrovnalostiach Vás prosíme, aby ste nám prístroj zaslali. **Reklamácie môžu byť uznané len vtedy, keď sa prístroj zašle v nerozloženom stave na servis Collomix.**

Škody, ktoré sú zapríčinené normálnym opotrebovaním, preťažením, nesprávnym použitím, nevhodným príslušenstvom alebo nedostatočnou údržbou, sú vylúčené zo záruky.

Stavebné alebo funkčné zmeny na prístroji, ktoré neboli odsúhlasené s našou spoločnosťou, majú za následok zánik záruky ako aj vyhlásenia o zhode.

### Zmeny vyhradené

**Výrobca:**  
**Collomix GmbH**  
**Daimlerstraße 9**  
**85080 Gaimersheim**  
**Nemecko**

## Likvidácia

Prístroj, príslušenstvo a obal prístroja majú byť odstránené v ekologickom odpade určenom na recykláciu.

Zamedziť ďalšiemu použitiu starých elektrických prístrojov odstránením sieťového kábla.



### Len pre krajiny EÚ:

Elektrické prístroje neodhadzovať do domového odpadu.

Podľa smernice EÚ 2002/96/ES o odpade z elektrických a elektronických zariadení a v súlade s národnými právnymi predpismi sa musia použité elektronické prístroje odovzdať do triedeného zberu a musí sa zabezpečiť ekologická recyklácia.

	<b>Xo 33 R duo</b>	<b>Xo 55 R duo</b>
Névleges teljesítmény/áramfelvétel:	1200 W	1600 W
Feszültség:	230-240 V	230-240 V
Frekvencia:	50/60 Hz	50/60 Hz
Üresjárat fordulatszám:	- 500 perc <sup>-1</sup>	- 640 perc <sup>-1</sup>
Fordulatszám teher alatt:	- 360 perc <sup>-1</sup>	- 450 perc <sup>-1</sup>
Szerszámtartó:	HEXAFIX	HEXAFIX
Keverőszerszám:	MKD 120 HF	MKD 140 HF
Súly keverőszár nélkül:	6,3 kg	6,9 kg
Érintésvédelmi osztály:	□ / II	□ / II

## A gép részei

- 1 Kireteszelő a BE-/KI-kapcsolóhoz
- 2 BE-/KI-kapcsoló
- 3 Fogantyúkeret gumi pufferrel
- 4 Fogantyúk
- 5 Furatok a gépbefogónak
- 6 Szellőztető nyílások
- 7 Keverő tengely
- 8 Keverőtengely jelzés
- 9 HEXAFIX-kuplung
- 10 Keverőszár
- 11 Sapka

## Zaj / vibrációs értékek

A mért értékek az EN 62841 szerint lettek mérve  
A készülék A-értékelt zajszintje tipikus módon:

	Hangnyomás $L_{PA}$ [dB(A)]	Hangteljesítmény $L_{WA}$ [dB(A)]
Xo 33 R duo	83 dB(A)	94 dB(A)
Xo 55 R duo	88 dB(A)	99 dB(A)
Bizonytalanság K = 3 dB		

Rezgés összérték (ásványi anyagok keverésénél)

	Emisszióérték $a_n$ [m/s <sup>2</sup> ]
Xo 33 R duo	1,0 m/s <sup>2</sup>
Xo 55 R duo	1,5 m/s <sup>2</sup>
Bizonytalanság K = 1,5 m/s <sup>2</sup>	

## ⚠ FIGYELMEZTETÉS:

A megadott mért értékek új készülékekre érvényesek. A mindennapi használatnál megváltoznak a zaj- és rezgés-értékek.

## ℹ UTASÍTÁS

Ebben az utasításokban megadott rezgésszint egy az EN 62841 szerint normirozott mérési eljárásnak megfelelően lett mérve és fel lehet használni az elektromos szerszámok egymással való összehasonlítására. A rezgés általi megterhelés ideiglenes felbecsülésre is alkalmas. A megadott rezgésszint az elektromos szerszám fő használatait reprezentálja. De ha az elektromos szerszám más lesz felhasználva, eltérő betétszerszámokkal vagy nem elegendő karbantartással van használva, akkor eltérhet a rezgésszint. Ez az egész munkaidőtartam ideje alatt mérhető megemelheti a rezgés általi megterhelést.

A rezgés általi megterhelés pontos felbecsüléséhez figyelembe kellene venni az időket, amelyekben le van kapcsolva a készülék, vagy amelyekben fut, de nincs valójában használatban. Ez az egész munkaidőtartam ideje alatt mérhető lecsökkentheti a rezgésmegterhelést.

## CE-Konformkijelentés

Egyedüli felelőségben kijelentjük, hogy ez a termék megegyezik a következő normákkal vagy normatív dokumentumokkal: az EN 55014-1:2017, EN 55014-2:2015, EN 61000-3-2:2014, 61000-3-3:2013, EN 62841-1:2015+AC:2015, EN 62841-2-10:2017 a 2014/30/EU, 2006/42 EG, 2011/65/EG irányvonalak határozatainak megfelelően.



Gaimersheim, 2019-05-28  
Alexander Essing  
Üzletvezető

## A technikai dokumentumok megrendelése:

Collomix GmbH  
Abt. Technische Entwicklung  
Daimlerstr. 9, 85080 Gaimersheim, Deutschland

## Készülékspecifikus biztonsági utasítások

**FIGYELMEZTETÉS:** Olvassa el valamennyi biztonsági tájékoztatót, előírást, illusztrációt és adatot, amelyet az elektromos kéziszerszámmal együtt megkapott. Az alábbiakban felsorolt előírások betartásának elmulasztása áramütéshez, tűzhöz és/vagy súlyos testi sérülésekhez vezethet.

**Kérjük a későbbi használatra gondosan őrizze meg ezeket az előírásokat.**

Az alább alkalmazott „elektromos kéziszerszám” fogalom a hálózati elektromos kéziszerszámokat (hálózati csatlakozó kábelrel) és az akkumulátoros elektromos kéziszerszámokat (hálózati csatlakozó kábel nélkül) foglalja magában.

**Veszélymentes dolgozás a készülékkel csak akkor lehetséges, ha teljesen végig olvassa a használati utasítást és a biztonsági utasításokat és ha szigorúan betartja az utasításokat. A gépet csak olyan személyeknek szabad használniuk, amelyek jártassak a használati utasításban és a munkabiztonsággal valamint a balesetvédelemmel kapcsolatban érvényes előírásokban.**

**Kiegészítően még be kell tartani a mellékelt, „általános biztonsági utasításokat”.**

- ▶ A hálózati feszültségének meg kell egyeznie a gép típus tábláján megadott adatokkal.
- ▶ Ne üzemeltesse a készüléket egy robbanásveszélyeztetett légkör környezetben: Ne keverjen gyullékony oldószereket vagy oldószertartalmú anyagokat amelyeknek a lobbanáspontjuk 21° C alatt van.
- ▶ Ügyeljen arra, hogy ne fröccsenjen folyadék a motorgépházra és ne tegye ki esőnek sem – áramcsapás veszélye!
- ▶ Semmi esetre sem vízzel tisztítani a készüléket – áramcsapás veszélye!
- ▶ Ne fektesen kábelt a teste vagy test része köré.
- ▶ Ne használja a készüléket, ha sérült a kábel. Ne érintse meg a kábelt és húzza azonnal ki a hálózati csatlakozót. Sérült kábel megnöveli egy áramcsapás veszélyének a rizikóját. Ha szükséges a hálózati csatlakozóvezetékek a kicserélése (megrongálódás vagy más miatt), akkor a biztonsági veszélyeztetések elkerüléséért ezt a gyártó vagy egy autorizált képviselő (villamossági szakember) által kell elvégeztetni.
- ▶ A munka ideje alatt a készüléket mindig mind a két kézzel feszesen tartani és gondoskodjon egy biztos állásról.
- ▶ Ha olyan munkákat végez el, amelyeknél a betéti szerszám rejtett áramvezetékeket vagy a saját hálózati kábeljét találhatná el, akkor a készüléket az izolált fogantyúfelületeknél fogva tartani. A feszültségeket vezető vezetékekkel való kontaktus a fémtartalmú készülékrészeket is feszültség alá teheti és áramütéshez vezethet.

▶ Üzembevétele előtt leellenőrizni a keverőrúd feszesülését valamint a kifogástalan körforgását. HU

- ▶ A készüléket csak a keverőedényben beindítani/kifuttatni. Gondoskodjon a keverőedény feszes és biztos állásáról.
- ▶ Ne nyúljon folyamatban levő keverőmunkáknál kézzel, vagy tárgyakkal a keverőedénybe. Zúzódás veszélye!
- ▶ Csak a gépet és a keverőt működtesse tökéletes állapotban. Ne használjon sérült, hajlított vagy kopott keverőket.
- ▶ Várja meg amíg a készülék ill. a szerszám teljesen nyugalmi helyzetbe nem került. Forgó szerszámok beakadhatnak és sérülésekhez vagy károkhoz vezethetnek.
- ▶ Ha a munkahelyen a hangnyomásszint túllépi a 85 dB (A)-t, akkor zajcsökkentő fülvédőt hordani!
- ▶ A keverőművel történő munkavégzés közben ajánlatos a munkakesztyűk és a védőszemüveg hordása. Elő van írva a teszthezálló ruha hordása.
- ▶ A keverés ideje alatt az egészségre káros porok előtti védelemre egy porvédő maszkot hordani. Némely ásványi anyag rákközüként számít. Használja a porleszívás lehetőségét.
- ▶ A készülékeket már eleve egy hibaáram-védőkapcsolón (F1-kapcsoló) keresztül kapcsolni rá.



A gép üzembevétele előtt elolvasni és figyelembe venni a használati utasítást!



A munka ideje alatt védőszemüveget és zajcsökkentő fülvédőt hordani.



A porintenzív munkáknál egy porvédőmaszk viselése ajánlatos.



A munka ideje alatt védőkesztyűket hordani.



Munka közben viseljen acélmerevítő munkavédelmi cipőt

A gép folyékony, szemcsés és por formájú építőanyagok mint például festékek, habarcok, beton, ragasztók, vakolatok, kvarchomok tartalmú keverékek, reakciósgyanta és hasonló anyagok megkeverésére lett meghatározva. Az anyag konzisztenciájától és a keverési mennyiségtől függően, a megfelelő keverési hatáshoz passzoló keverőszárat kell használni.

A keverőszártípus kiválasztásánál (átmérő/keverőhatás) figyelembe kell venni a technikai adatokban tartalmazott adatokat. Nem megfelelő keverőhatás vagy keverőszárátmérőnek a kiválasztása a gép/hajtómű túlterheléséhez és következésképpen károkhoz vezethet. Kérjük vegye figyelembe, hogy fentről lefelé keverőhatású keverőszár az elektromos szerszámot jobban megterheli mint fordítva.

Ez az elektromos szerszám nem lett arra méretezve, hogy tartós üzemben legyen használva.

A gép magas fordulatszáma miatt tiltott a fúrógépkénti használat.

Nem engedélyezett a gépnek az élelmiszer feldolgozására történő felhasználata.

A gép nem alkalmas a grafitport tartalmazó anyagok, sólúgok vagy trágyalé keverésére. Ezeknek az anyagoknak a keverése tönkretelheti a gépet.

## Összeszerelés

▶ **A készüléken történő minden munka előtt húzza ki a hálózati csatlakozót a dugaszoló aljzatból.**

**A keverő felszerelése / szerszámcsere (figura A):**

A HEXAFIX befogadóval addig a kuplungba dugni a keverőszárat, amíg be nem reteszeli. A beszerelésnél ügyelni a keverőpálcák jelzésének az adott keverő tengelyel (I + II) való megegyezésre. Egy probléma nélküli üzemhez meg kell a jelzéseknek egyezniük. A keverőket csak bizonyos helyzetekben lehet beépíteni, azért hogy elkerülje a kölcsönös érintkezéseket.

A keverőszár kieresztéséhez ill. kicseréléséhez csak hátrahúzni a kuplungon levő manzsettát, szabadra lesz bocsátva a keverőszár.

A keverő szerszámok kölcsönös megcserélésé által lehet megfordítani a keverőhatást. Ez folyékony anyagoknál előnyös lehet. Kérjük figyelembe venni: Ezáltal azért erősebben meg lesz terhelve a hajtómű. A mellékelt védősapkák megakadályozzák a HEXAFIX-kuplung bepiszkolódását és egy kifogástalan működésről gondoskodnak.

## Üzem

▶ **Ellenőrizze le, hogy a típus táblán megadott feszültség, megegyezik-e a hálózati feszültséggel.**

**A gépet mindig mind a két kézzel tartani.**

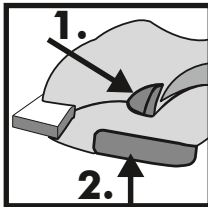

**Nyomni a bekapcsolási zár gombját (1).**

**Nyomni a BE/KI-kapcsolót (2).**

Minnél erősebben lesz nyomva a BE/KI-kapcsoló, annál gyorsabban fut a gép. **A BE/KI-kapcsolót nem lehet arretálni!**

Mindig teljesen átnyomott BE-/KI-kapcsolóval dolgozni.

**A munka befejezéséhez elengedni a BE/KI-kapcsolót.**

**Tipppek a biztonságos munkavégzéshez:**

A keverési javba történő bemenésnél ill. kivételnél, redukált fordulatszámmal dolgozni. Teljes bemenés után a maximálisig meg kell növelni a fordulatszámot, ezáltal garantálva van egy elegendő motorhűtés.

A keverési folyamat ideje alatt vezetni a gépet a keverőedényben. Addig keverni, amíg a keverési jav teljesen át nincs dolgozva. Figyelembe venni az anyag gyártójának a megoldozási előírásait.

Minnél nyúlósabb a keverési jav, annál nagyobbak lesznek a forgatónyomatékerők amelyek a gépre hatnak, állítsa magát munkaközbe erre be.

Minnél nyúlósabb a keverési jav, annál nagyobbak lesznek a forgatónyomatékerők amelyek a gépre hatnak, állítsa magát munkaközbe erre be.

Ha a futó keverőszár egy felülethez ütődik (mint például vödörfenékhez) akkor egy visszacsapódás jöhet létre.

**A keverési munka befejezése után a gépet a védőfültre állítani le.**

► **A gépen végzendő összes munka előtt, különösen a keverőszár cseréjénél, kihúzni a hálózati csatlakozót!**

A gépet és a keverőszárat a használat után azonnal megtisztítani. A keverőszár tisztításához a Collomix MIXER-CLEAN tisztítóvdrot ajánljuk.



A HEXAFIX-kuplungot tisztán és járatosan tartani.

A munka befejezése után kivenni a keverőszárat a kuplungból.

**Rendszeresen bekenni egy megfelelő kenőzsírral a kuplung hatlapú befogódóját.**

**Elegendő hűtés biztosításához, a szellőztető nyílásokat tisztán és nyíltan tartani.** Zárt szellőztető nyílások a gép tönkremeneteléhez vezetnek.

Ügyeljen a BE-/KI-kapcsoló **könnyű járatúságára** és a ki-reteszelésére.

A gép önkikapcsoló szénkefékkel van ellátva. A legkisebb hosszúság elérésekor lekapcsol a gép. Cseréltesse ki egy feljogosított vevőszolgáltató vagy a Collomix gyárszervize által a szénkeféket.

Javításokat csak egy elismert szakműhely vagy a Collomix-szerviz által elvégeztetni.

Csak eredeti-Collomix tartozékokat és pótalkatrészeket használni.

Explózió rajzokat, alkatrészlistákat és a javítási megbízás formanyomtatványait a következő cím alatt találja: <http://www.collomix.com>

A gyártó a törvényi/országokkenti sajátos határozatoknak megfelelően, a szállítási feltételek keretében teljesít szavatosságot. Garancia esetében kérjük vagy a számlát vagy a szállítólevelet mellékelni.

Harmadik személyek által végzett javítások felmentenek bennünket mindenféle szavatossági kötelezettség alól. Rendellenességek felfedezése esetén kérjük a gépet hozzánk beküldeni. **Reklamációkat csak akkor lehet elismerni, ha a készülék nem szétszedett állapotban lesz beküldve a Collomix-szervízhez.**

Olyan károk, amelyek a természetes elhasználódásra, túlterhelésre, nemszakszerű használatra, nem megfelelő tartozékok vagy nem elegendő karbantartásra vezethetők vissza kimaradnak a szavatosság alól zárva.

A gépen történő, előtte velünk nem letisztázott felépítési vagy funkcionális változtatások következménye a szavatosság valamint a konformkijelentés vesztese.

**Változások jogát fenntartjuk**

**Gyártó:**  
**Collomix GmbH**  
**Daimlerstraße 9**  
**85080 Gaimersheim**  
**Németország**

## Megsemmisítés

A készüléket, tartozékokat és a csomagolást egy környezetbaráti újrahasznosításhoz kell juttatni.

A kiszolgált elektromos szerszámokat a hálózati kábel eltávolítás által használhatatlanná tenni.



**Csak az EU-országoknak:**

Elektromos szerszámokat nem a háztartási hulladékokon keresztül megsemmisíteni.

Az elektromos- és elektronikus-öregkészülékek 2002/96/EG EU irányvonala és a nemzeti jogba való átvétele szerint a használatra továbbá nem alkalmas elektromos szerszámokat külön kell összegyűjteni és vissza vezetni egy környezetbaráti újrafelhasználáshoz.

	<b>Xo 33 R duo</b>	<b>Xo 55 R duo</b>
Putere nominală/consum de curent:	1200 wati	1600 wați
Tensiune:	230-240 volți	230-240 volți
Frecvență:	50/60 Hz	50/60 Hz
Turație la mers în gol:	-500 min <sup>-1</sup>	- 640 min <sup>-1</sup>
Turație sub sarcină:	-360 min <sup>-1</sup>	- 450 min <sup>-1</sup>
Suport de scule:	HEXAFIX	HEXAFIX
Dispozitiv de malaxare:	MKD 120 HF	MKD 140 HF
Greutate fără malaxor:	6,3 kg	6,9 kg
Clasa de protecție:	□ / II	□ / II

## Elementele mașinii

- 1 Deblocare pentru comutatorul PORNIT/OPRIT
- 2 Comutator PORNIT/OPRIT
- 3 Cadru de prindere cu tampon de cauciuc
- 4 Mânere
- 5 Orificii pentru preluarea mașinii
- 6 Fante de aerisire
- 7 Ax de malaxare
- 8 Marcaj ax de malaxare
- 9 Cuplaj HEXAFIX
- 10 Malaxor
- 11 Capac

## Nivelul de zgomot/vibrații

Valorile măsurate au fost determinate conform EN 62841. Nivelul de zgomot A al aparatului este de regulă:

	Presiune zgomot $L_{pA}$ [dB(A)]	Putere zgomot $L_{WA}$ [dB(A)]
Xo 33 R duo	83 dB(A)	94 dB(A)
Xo 55 R duo	88 dB(A)	99 dB(A)
	Coeficient de nesiguranță K = 3 dB	

Valoare totală a vibrațiilor (când se amestecă produse minerale)

	Valoarea emisiilor la $a_n$ [m/s <sup>2</sup> ]
Xo 33 R duo	1,0 m/s <sup>2</sup>
Xo 55 R duo	1,5 m/s <sup>2</sup>
	Coeficient de nesiguranță K = 1,5 m/s <sup>2</sup>

## ⚠️ AVERTISMENT:

Valorile măsurate indicate sunt valabile pentru aparatele noi. Prin utilizarea zilnică nivelul de zgomot și vibrații se modifică

## ℹ️ INDICAȚIE

Nivelul de vibrații indicat în acest manual de utilizare a fost măsurat conform unei metode de măsurare normată prin EN 62841 și poate fi utilizat pentru compararea sculelor electronice între ele. Acesta se pretează de asemenea pentru o evaluare provizorie a nivelului de vibrații. Nivelul de vibrații indicat este reprezentativ pentru utilizările principale ale sculei electrice. Dacă însă scula electrică este utilizată în alte scopuri, cu alte accesorii decât cele prescrise sau dacă nu beneficiază de o întreținere suficientă, nivelul de vibrații poate fi diferit de cel indicat. Acest lucru poate majora considerabil nivelul de vibrații pentru tot intervalul de utilizare.

Pentru o evaluare exactă a nivelului de vibrații trebuie să luați în considerare și timpii în care aparatul este oprit sau în care este în funcțiune, dar nu este folosit efectiv. Acest lucru poate reduce considerabil nivelul de vibrații pentru tot intervalul de utilizare.

## Declarație de conformitate CE

Declarăm pe proprie răspundere că acest produs corespunde următoarelor norme și documente normative: EN 55014-1:2017, EN 55014-2:2015, EN 61000-3-2:2014, 61000-3-3:2013, EN 62841-1:2015+AC:2015, EN 62841-2-10:2017 în conformitate cu prevederile directivelor 2014/30/EU, 2006/42 CE, 2011/65/CE.



Gaimersheim, 2019-05-28  
Alexander Essing  
Manager

## Documente tehnice pot fi solicitate la:

Collomix GmbH  
Abt. Technische Entwicklung  
Daimlerstr. 9, 85080 Gaimersheim, Germania



## Instrucțiunile de siguranță specifice aparatului

**⚠️ AVERTISMENT:** Citiți toate avertizările, instrucțiunile, ilustrațiile și specificațiile puse la dispoziție împreună cu această sculă electrică. Nerespectarea instrucțiunilor menționate mai jos poate duce la electrocutare, incendiu și/sau vătămări corporale grave.

**Păstrați toate indicațiile de avertizare și instrucțiunile în vederea utilizărilor viitoare.**

Termenul „sculă electrică” folosit în indicațiile de avertizare se referă la sculele electrice alimentate de la rețea (cu cablu de alimentare) sau la sculele electrice cu acumulator (fără cablu de alimentare).

**Efectuarea lucrărilor cu aparatul în condiții de siguranță nu este posibilă decât dacă citiți în întregime manualul de utilizare și instrucțiunile de siguranță și dacă respectați cu strictețe indicațiile. Mașina nu se va utiliza decât de către persoane familiarizate cu manualul de utilizare și cu normele în vigoare cu privire la securitatea în muncă și prevenirea accidentelor.**

**⚠️ Suplimentar trebuie respectate „instrucțiunile de siguranță generale” atașate.**

- ▶ Tensiunea din rețea trebuie să corespundă datelor de pe plăcuța de fabricație.
- ▶ Nu utilizați aparatul într-un mediu cu atmosferă explozivă. Nu amestecați diluanți ușor inflamabili sau substanțe care conțin diluanți cu un punct de aprindere sub 21 C.
- ▶ Aveți grijă să nu fie pulverizat lichid pe carcasa motorului și de asemenea nu expuneți carcasa motorului la ploaie – pericol de electrocutare!
- ▶ Nu curățați în niciun caz aparatul cu apă – pericol de electrocutare!
- ▶ Nu înfășurați cablul în jurul corpului sau a părților corpului.
- ▶ Nu utilizați aparatul atunci când cablul este deteriorat. Nu atingeți cablul și scoateți imediat ștecherul din priză. Cablurile deteriorate măresc riscul de electrocutare. Dacă este necesară înlocuirea cablului de conexiune la rețea (deteriorat sau din alte motive), acest lucru trebuie realizat de către producător sau de către un reprezentant autorizat (electrician), pentru a evita pericolele privind siguranța.
- ▶ În timpul lucrului țineți bine aparatul cu ambele mâini și aveți grijă la o poziție sigură.
- ▶ Atunci când executați lucrări la care scula accesorie poate atinge cabluri de curent ascunse sau propriul cablu de rețea, țineți aparatul de suprafețele de prindere izolate. Contactul cu un cablu conducător de tensiune poate pune sub tensiune și părți metalice ale aparatului și poate provoca electrocutarea.
- ▶ Înainte de punerea în funcțiune verificați poziția fixă a tijei de agitare și aveți grijă ca aceasta să se rotească fără bătaie.

- ▶ Nu porniți/opriți aparatul decât atunci când se află în vasul de amestecare. Aveți grijă la poziția fixă și sigură a vasului de amestecare.
- ▶ În cursul operațiilor de malaxare nu introduceți mâinile sau obiecte în vasul de amestecare. Pericol de strivire!
- ▶ Operați numai mașina și agitatorul în stare perfectă. Nu utilizați agitatoare deteriorate, îndoite sau uzate.
- ▶ Așteptați până la oprirea aparatului, resp. a sculei. Sculele aflate în rotație se pot prinde și pot conduce la accidentări sau daune materiale.
- ▶ Dacă nivelul de zgomot la locul de muncă depășește 85 dB (A), purtați căști antifonice!
- ▶ Când lucrați cu malaxorul se recomandă să purtați mănuși de lucru și ochelari de protecție. Este obligatoriu să purtați îmbrăcăminte strânsă pe corp.
- ▶ Purtați mască de praf pentru a vă proteja de pulberile dăunătoare pentru sănătate în timpul operației de malaxare. Anumite substanțe minerale sunt considerate cancerigene. Dacă este posibil, utilizați un dispozitiv de aspirare a prafului.
- ▶ În principiu aparatele se conectează printr-un comutator de protecție împotriva curenților vagabonzi (disjunctur diferențial).



Citiți manualul de utilizare înainte de punerea în funcțiune și respectați instrucțiunile!



În timpul lucrului purtați ochelari de protecție și căști antifonice



Dacă lucrările efectuate presupun o cantitate mare de praf se recomandă purtarea unei măști de protecție.



În timpul lucrului purtați mănuși de protecție.



Purtați în timpul lucrului încălțăminte de protecție cu bombeu din oțel.

## RO Utilizarea conform destinației aparatului

Mașina este concepută pentru amestecarea materialelor de construcție lichide, granulare și sub formă de pulbere, cum ar fi vopsele, mortar, beton, adezivi, tencuieli, amestecuri cu conținut de nisip cuarțos, rășină reactivă și substanțe similare. În funcție de consistența materialului și de cantitatea de amestec, se va folosi malaxorul adecvat, cu capacitatea corespunzătoare de malaxare.

La alegerea tipului de malaxor (diametru/capacitate de malaxare), se va ține cont de indicațiile din datele tehnice. Alegerea necorespunzătoare a capacității de malaxare sau a diametrului malaxorului poate duce la suprasolicitarea mașinii/a transmisiei și prin urmare la defecțiuni. Vă rugăm să aveți în vedere că un malaxor cu capacitate de malaxare de sus în jos solicită mai mult scula electrică decât unul cu capacitate de malaxare de jos în sus.

Această sculă electrică nu este concepută pentru utilizare în regim permanent.

Din cauza cuplurilor mari ale mașinii, utilizarea ca mașină de găurit este interzisă.

Utilizarea mașinii pentru prelucrarea alimentelor nu este permisă.

Mașina nu se pretează pentru amestecarea materialelor cu conținut de praf de grafit, a soluțiilor de sare sau a îngreșămintelor naturale. Amestecarea acestor materiale poate distruge mașina.

## Montarea

► Înainte de efectuarea oricăror lucrări la aparat scoateți ștecherul de rețea din priză.

**Montarea malaxorului / înlocuirea sculei (Fig. A):**

Introduceți malaxorul prevăzut cu dispozitiv de preluare HEXAFIX în cuplaj, până când se blochează. Țineți cont la montaj de marcajul identic al tijelor de agitare și a axului de malaxare respectiv (I + II). Pentru o funcționare fără probleme aceste marcaje trebuie să corespundă neapărat. Pentru a evita atingerea reciprocă a malaxoarelor, aceștia pot fi montați numai într-o anumită poziție.

Pentru desfacerea, resp. înlocuirea malaxorului este suficient să trageți înapoi de manșeta cuplajului; în acest fel malaxorul se eliberează.

Prin interschimbarea dispozitivelor de malaxare poate fi inversat efectul de malaxare. În cazul materialelor lichide, acest lucru poate avea efect avantajos. Țineți cont: Acționarea este astfel solicitată în mod deosebit. Capacele de protecție alăturate împiedică murdărirea cuplajului HEXAFIX și asigură o funcționare ireproșabilă.

## Funcționarea

► Verificați dacă tensiunea indicată pe plăcuța de fabricație corespunde tensiunii din rețea.

Țineți întotdeauna mașina cu ambele mâini. Apăsăți butonul dispozitivului de blocare a sistemului de pornire (1).

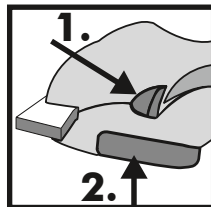

Apăsăți comutatorul PORNIT/OPRIT (2).

Cu cât mai puternic apăsați comutatorul PORNIT/OPRIT, cu atât mai rapid funcționează mașina. **Comutatorul PORNIT/OPRIT nu poate fi blocat!**

Lucrați întotdeauna cu comutatorul PORNIT/OPRIT complet apăsat.

**Pentru a termina lucrul, eliberați comutatorul PORNIT/OPRIT.**

**Sfaturi pentru o muncă sigură:**

Când introduceți aparatul, respectiv când îl scoateți din materialul de amestec trebuie să lucrați la turație redusă. După introducerea completă creșteți turația la maxim; în acest fel se garantează o răcire suficientă a motorului.

În timpul operației de malaxare deplasați mașina prin vasul de amestecare. Amestecați până când întreg materialul de amestec a fost complet prelucrat. Respectați instrucțiunile de prelucrare ale producătorului materialului.

Acestea funcționează mai bine și mai sigur atunci când agitatorul utilizat este curat, fără reziduuri de material și în stare perfectă.

Cu cât este mai vâscos materialul de amestec cu atât mai mari sunt cuplurile de forțe care acționează asupra mașinii; pregătiți-vă pentru acest lucru în timpul efectuării lucrărilor.

Atunci când malaxorul în funcțiune se lovește de o suprafață (de ex. fundul benei) poate avea loc un recul.

**Când terminați operația de malaxare poziționați mașina pe etrierul de protecție.**

► **Înainte de a efectua orice fel de lucrări la aparat, mai ales la înlocuirea malaxorului, scoateți ștecherul de rețea din priză!**

Curățați mașina și malaxorul imediat după utilizare. Pentru curățarea malaxorului vă recomandăm găleata de curățat Collomix MIXER-CLEAN.



Mențineți cuplajul HEXAFIX în stare curată și ușor de deplasat.

După încheierea lucrărilor scoateți malaxorul din cuplaj.

Dispozitivul hexagonal de preluare a **cuplajului trebuie lubrifiat în mod regulat cu vaselină adecvată. Mențineți fantele de aerisire**

**curate și deschise, pentru a garanta o răcire suficientă.** Fantele de aerisire închise duc la distrugerea mașinii.

**Aveți grijă ca** întrerupătorul PORNIT/OPRIT și dispozitivul aferent de deblocare să se poată deplasa ușor

Mașina este echipată cu cărbuni cu auto-stop. Când se atinge lungimea minimă, mașina se oprește. Dispuneți înlocuirea cărbunilor de către serviciul autorizat de asistență clienți sau de către service-ul de fabrică Collomix.

Nu însărcinați cu efectuarea reparațiilor decât ateliere de specialitate autorizate sau service-ul Collomix.

Nu utilizați decât accesorii și piese de schimb originale Collomix.

Schemele explodate, listele cu piese de schimb și formularul pentru comenzi de reparații pot fi găsite la: <http://www.collomix.com>

În cadrul condițiilor de livrare producătorul acordă o garanție în conformitate cu prevederile legale/specifice țării respective. În cazul în care solicitați garanția vă rugăm să atașați factura sau bonul de livrare.

Reparațiile executate de terți ne exonerează de orice obligație privind garanția. În caz de nereguli vă rugăm să ne expediați mașina. **Reclamațiile nu se iau în considerare decât dacă aparatul se returnează nedezasamblat la service-ul Collomix.**

Defecțiunile care se explică prin gradul normal de uzură, suprasolicitare, manipulare necorespunzătoare, accesorii inadecvate sau întreținere insuficientă sunt excluse de la garanție.

Modificările de structură și funcționale aduse mașinii care nu au fost clarificate cu noi în prealabil duc la ștergerea garanției ca și a valabilității declarației de conformitate.

**Ne rezervăm dreptul de a efectua modificări**

**Producător:**  
**Collomix GmbH**  
**Daimlerstraße 9**  
**85080 Gaimersheim**  
**Germania**

## Eliminare ca deșeu

Aparatul, accesoriile și ambalajul trebuie duse la un centru ecologic de revalorificare.

Scoateți din folosință sculele electrice uzate prin îndepărtarea cablului de rețea.



**Numai pentru țările UE:**

Nu aruncați sculele electrice o dată cu gunoiul menajer.

În conformitate cu Directiva UE 2002/96/CE privind deșeurile de echipamente electrice și electronice și cu actele normative de transpunere în legislația națională, sculele electrice care nu mai sunt funcționale trebuie colectate separat și duse la un centru ecologic de revalorificare.

	<b>Хо 33 R duo</b>	<b>Хо 55 R duo</b>
Номинална мощност/консумация на ток:	1200 Вата	1600 Вата
Напрежение	230-240 Волта	230-240 Волта
Честота	50/60 Херца	50/60 Херца
Обороти на празен ход	-500 мин <sup>-1</sup>	- 640 мин <sup>-1</sup>
Обороти под товар	- 360 мин <sup>-1</sup>	- 450 мин <sup>-1</sup>
Държач за инструмент	HEXAFIX	HEXAFIX
Инструмент за смесване	MKD 120 HF	MKD 140 HF
Тегло без бъркалка:	6,3 кг	6,9 кг
Клас защита:	□ / II	□ / II

### Машинни елементи

- 1 Деблокировка за прекъсвача за ВКЛ-/ИЗКЛ
- 2 Прекъсвач за ВКЛ-/ИЗКЛ
- 3 Рамки на дръжката с гумен буфер
- 4 Ръкохватки
- 5 Отвори за машинен държач
- 6 Вентилационни отвори
- 7 Бъркачен вал
- 8 Маркировка бъркачен вал
- 9 HEXAFIX-съединител
- 10 Бъркалка
- 11 капачка

### Стойности на шум/вибрация

Измервателни стойности определени съгласно EN 62841. А-оцененото ниво на шума на уреда обикновено е както следва:

	Звуково налягане $L_{pA}$ [децибела(A)]	Звукова мощност $L_{WA}$ [децибела(A)]
Хо 33 R duo	83 децибела(A)	94 децибела (A)
Хо 55 R duo	88 децибела(A)	99 децибела (A)
	Несигурност K = 3 децибела	

Обща стойност на вибриране (при разбъркване на минерални вещества

	Емисионна стойност на [м/сек <sup>2</sup> ]
Хо 33 R duo	1,0 м/сек <sup>2</sup>
Хо 55 R duo	1,5 м/сек <sup>2</sup>
	Несигурност K = 1,5 м/сек <sup>2</sup>

### ПРЕДУПРЕЖДЕНИЕ:

Посочените измервателни стойности са валидни за нови уреди. При всекидневната употреба се променят стойностите на шум и вибрация.

### УКАЗАНИЕ

Посоченото в тези инструкции ниво на вибрация е измерено съобразно нормиран по EN 62841 измервателен метод и може да се използва за сравнението на електроинструменти. То е подходящо също така за предварителна оценка на вибрационното натоварване. Посоченото ниво на вибрация представя основните приложения на електроинструмента. Ако разбира се електроинструментът се използва за други приложения, с отклоняващи се инструменти за употреба или при недостатъчна поддръжка, то нивото на вибрация може да се отклони. Това съществено може да промени вибрационното натоварване за целия период на работа.

За точна оценка на вибрационното натоварване следва да вземете предвид също и времето, когато уредът е изключен или действително работи, но фактически не е в употреба. Това би могло в значителна степен да намали вибрационното натоварване за целия период на работа.

### ЕО – Декларация за съответствие

Декларираме на собствена отговорност, че този продукт съпада със следните стандарти или нормативни продукти: EN 55014-1:2017, EN 55014-2:2015, EN 61000-3-2:2014, 61000-3-3:2013, EN 62841-1:2015+AC:2015, EN 62841-2-10:2017 съгласно разпоредбите на Директиви 2014/30/EU, 2006/42 EG, 2011/65/EG.



Гаймершайм, 2019-05-28 г.  
Александър Есинг  
Ръководство

**Технически документи следва да се изискат от:**  
Collomix GmbH  
Abt. Technische Entwicklung  
Daimlerstr. 9, 85080 Gaimersheim, Deutschland

## Специфични за уреда указания за безопасност

**⚠ ПРЕДУПРЕЖДЕНИЕ:** Прочетете внимателно всички указания. Неспазването на приведените по-долу указания може да доведе до токов удар, пожар и/или тежки травми.

**Съхранявайте тези указания на сигурно място.**

Използваният по-долу термин „електроинструмент“ се отнася до захранвани от електрическата мрежа електроинструменти (със захранващ кабел) и до захранвани от акумулаторна батерия електроинструменти (без захранващ кабел).

**Безопасна работа с уреда е възможна само тогава, когато изцяло прочетете работната инструкция и указанията за безопасност и стриктно съблюдавате инструкциите. Машината може да се използва само от лица, които са запознати с работната инструкция и валидните разпоредби за безопасност на работа и предпазване от злополуки.**

**⚠ Допълнително следва да се спазват приложените „обща указания за безопасност“.**

- ▶ Номиналното мрежово напрежение трябва да съвпада с данните върху фирмената табелка с данни.
- ▶ Не задвижвайте уреда в среда с експлозионно-опасна атмосфера. Не смесвайте никакви лесно възпламеняващи се разтворители или съдържащи разтворители вещества с температура на възпламеняване под 21 °C.
- ▶ Обърнете внимание на това да не се впръсква никаква течност срещу корпуса на мотора и не го излагайте също така на дъжд – опасност от токов удар!
- ▶ В никакъв случай не почиствайте уреда с вода – опасност от токов удар!
- ▶ Не полагайте никакви кабели около Вашето тяло или около части на тялото.
- ▶ Не използвайте уреда, ако кабелът е повреден. Не докосвайте каבלа и незабавно издърпвайте мрежовия щепсел. Повредени кабели увеличават риска от електрически удар. Ако е необходима подмяната (поради повреда или др.) на мрежов съединителен проводник, то това следва да се извърши от производителя или от оторизиран представител (електроспециалист), за да се избегне застрашаването на безопасността.
- ▶ Винаги придържайте уреда по време на работа с двете ръце и се погрижете за стабилния стоеж.
- ▶ Дръжте уреда за изолираните повърхнини на дръжката, когато извършвате работи, при които инструментът за употреба може да улучи скрити токови проводници или собствения мрежов кабел. Контактът с проводящ напрежение проводник може да постави също и метални части на уреда под напрежение и да доведе до токов удар.

- ▶ Преди пускане в експлоатация проверявайте стабилния стоеж на бъркачката, както и безупречното въртене.
- ▶ Задействайте/изключвайте уреда само в смесителния съд. Погрижете се за стабилния и безопасен стоеж на смесителния съд.
- ▶ Използвайте машината и бъркалката само в перфектно състояние. Не използвайте повредени, огънати или износени бъркалки.
- ▶ При смесителни работи в ход не посягайте с ръцете или с предмети в смесителния съд. Опасност от прищипване!
- ▶ Изчакайте, докато уредът респ. инструментът спре. Въртящи се инструменти могат да се съединят и да доведат до наранявания или повреди.
- ▶ В случай, че нивото на звуково налягане на работното място превиши 85 децибела (A), носете защита за слуха!
- ▶ При работа с бъркачката е препоръчително носенето на работни ръкавици и на защитни очила. Носенето на тясно прилепнало облекло е предписание.
- ▶ За защита от прахове, застрашаващи здравето, носете по време на смесването противопрахова маска. Някои минерални вещества се считат за канцерогенни. Когато е възможно, използвайте прахосмукателно приспособление.
- ▶ Свързвайте уредите принципно посредством защитен прекъсвач за утечен ток (прекъсвач-УТ).

BG



Преди пускането в експлоатация на машината прочетете и съблюдавайте работната инструкция!



По време на работа носете защитни очила и защита за слуха.



При работи, свързани с интензивно проникване на прах е необходимо да се носи противопрахова маска.



По време на работа носете предпазни ръкавици.



По време на работа да се носят защитни работни обувки със стоманено бомбе или форт

Машината е предназначена за смесването на течни, гранулирани и прахообразни строителни материали като бои, хоросан, бетон, лепило, мазилки, съдържащи кварцов пясък смеси, реактивни смоли и подобни субстанции. Според консистенцията на материала и смесването количество следва да се използва подходящата бъркалка със съответния смесителен ефект.

При избора на тип бъркалка (диаметър/смесителен ефект) вземете под внимание информацията в техническите данни. Изборът на неподходящ смесителен ефект или диаметър на бъркалката може като последица да доведе до претоварването на машината/предавката и впоследствие до щети. Моля, имайте предвид, че една бъркалка със смесителен ефект от горе на долу по-силно натоварва електроинструментът отколкото обратното.

Този електроинструмент не е конструиран за това, да се използва в продължителен работен режим.

Поради високите моменти на въртене на машината не е разрешено използването ѝ като бормашина.

Използването на машината за пречистване на хранителни продукти не е нормативно регламентирано.

Машината не е подходяща за смесването на съдържащи графитен прах материали, матерни разтвори или течен тор. Смесването на тези вещества може да разруши машината.

## Монтаж

► **Преди всички работи по уреда издърпвайте мрежовия щепсел от контакта.**

**Монтаж на бъркачката / смяна на инструмент (Фиг. А)**

Поставете бъркалката с ХЕКСАФИКС-държача в съединителя, докато същият се задържи. При монтажа обърнете внимание на съвпадащото обозначение на бъркалките със съответния бъркачен вал (I + II). За безпроблемна експлоатация обозначенията трябва да съвпадат. Бъркачките също така могат да се монтират само в определени позиции с цел да се избегне взаимното съприкосновение.

За разхлабването респ. смяната на бъркалката само издърпайте назад уплътнителният пръстен на съединителя, съответно бъркалката се освобождава.

Посредством взаимното разменяне на инструментите за смесване ефектът от смесването може да бъде обърнат. При течни материали това може да е от полза. Моля, съблюдавайте: Задвижката без съмнение се натоварва по този начин повече. Приложените защитни капаци възпрепятстват замърсяването на HEXAFIX-съединителя и се грижат за безупречното функциониране.

► **Проверете, дали посоченото върху фирмената табелка с данни напрежение съвпада с мрежовото номинално напрежение.**

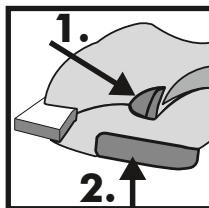

Придържайте винаги машината с двете ръце. Натиснете бутона на блокировката срещу включване (1).

Натиснете прекъсвача за ВКЛ/ИЗКЛ (2).

Колкото по-силно се натисне прекъсвача за ВКЛ/ИЗКЛ,

толкова по-бързо работи машината.

**Прекъсвачът за ВКЛ/ИЗКЛ не трябва да се аретира!**

Винаги работете с изцяло натиснат прекъсвач за ВКЛ/ИЗКЛ.

**За приключване на работата, освободете прекъсвача за ВКЛ/ИЗКЛ.**

**Съвети за безопасна работа:**

При потапянето в, респ. при изваждането от сместа, работете с намалени обороти. След пълното потапяне увеличете оборотите до максимум, по този начин е гарантирано достатъчно охлаждане на мотора.

По време на процеса на смесване управлявайте машината посредством смесителния съд. Смесвайте толкова дълго, докато цялата смес изцяло се обработи основно. Съблюдавайте предписанията за преработка на производителя на материала.

Те работят по-добре и по-безопасно, когато използваната бъркалка е чиста, без остатъци от материали и в перфектно състояние.

Колкото по-твърда е сместа, толкова по-силно действат върху машината силите на въртящия момент, настройте се за това по време на работа.

Когато въртящата се бъркачка се натъкне на повърхнина (напр. дъно на кофа), то може да се стигне до обратен удар.

**След приключване на смесителните работи, поставете машината върху предпазна скоба.**

► **Преди всички работи по уреда, по-специално при смяна на бъркачката, издърпвайте мрежовия щепсел!**

Незабавно почиствайте машината и бъркачката след употреба. За почистването на бъркачката препоръчваме Collomix MIXER-CLEAN-почистваща кофа.

Пазете ХЕКСАФИКС-съединителя в чисто и годно за употреба състояние.

След приключване на работата извадете бъркачката от съединителя.



**Редовно** смазвайте шест-кантовия държач на **съединителя с подходяща грес. Пазете вентилационните отвори чисти и открити, за да гарантирате достатъчно охлаждане.** Затворени

вентилационни отвори водят до разрушаването на машината.

**Обърнете внимание на лекотата** на прекъсвача за ВКЛ-/ИЗКЛ и неговото деблокиране.

Машината е оборудвана със самоизключващи се въглени. При достигането на минималната дължина машината се изключва. Сменяйте въглените в оторизирана сервисна служба за обслужване на клиенти или от сервиса на Collomix.

Ремонти да се извършват само от признат специализиран сервис или от Collomix-сервиса.

Използвайте само оригинално оборудване-Collomix и резервни части.

Обемни изображения, списъци с резервни части и формулярът за заявка на поръчки за поправка ще намерите на: <http://www.collomix.com>

В рамките на условията на доставка производителят предоставя гаранция съгласно законовите/специфични за страните разпоредби. Моля, в случай на гаранция приложете фактура или стокова разписка. Извършени от трети лица ремонти не ни освобождават от всяко гаранционно задължение. При нередности Ви молим да ни изпратите машината. **Рекламациите могат да бъдат признати само тогава, когато уредът се изпрати неразглобен в сервиса на Collomix.**

Повреди, които се дължат на нормалното износване, претоварване, некомпетентно обслужване, неподходящо оборудване или недостатъчна поддръжка, се изключват от гаранцията.

Неизяснени с нас строителни или функционални промени по машината водят до прекратяване на гаранцията, както и на декларацията за съответствие.

**Запазено е правото за извършване на промени**

**Производител:**

**Collomix GmbH/Коломик Рюр унд Мишгерете ГмБХ  
Daimlerstraße 9/ул. Даймлерщрасе 9  
85080 Gaimersheim/85080 Гаймершайм  
Deutschland/Германия**

## Екологосъобразно отстраняване

Уредът, оборудването и опаковката следва да се отведат за екологична повторна употреба.

Електроинструменти с изминал експлоатационен срок да се привеждат в негодност посредством изваждането на мрежовия кабел.

### Само за страни от ЕС:

Не изхвърляйте електроинструментите при битовите отпадъци!

Съгласно Европейската директива 2002/96/ЕО за електрически и електронни стари уреди и прилагането в националното право употребените електроинструменти трябва да се събират отделно и да се доставят за екологична повторна употреба.



Ονομαστική ισχύς/απορόφηση ισχύος:

Τάση:

Συχνότητα:

Λειτουργία ρελαντί:

Αριθμός στροφών υπό φορτίο:

Κάτοχος εργαλείου:

Εργαλείο ανάμιξης:

Βάρος χωρίς αναμικτήρα:

Κλάση προστασίας:

### Χο 33 R duo

1200 watt

230-240 volt

50/60 Hz

- 500 min<sup>-1</sup>

- 360 min<sup>-1</sup>

HEXAFIX

MKD 120 HF

6,3 kg

☐ / II

### Χο 55 R duo

1600 watt

230-240 volt

50/60 Hz

- 640 min<sup>-1</sup>

- 450 min<sup>-1</sup>

HEXAFIX

MKD 140 HF

6,9 kg

☐ / II

## Στοιχεία της μηχανής

- 1 Διακόπτης απασφάλισης για τον διακόπτη ON/OFF
- 2 Διακόπτης ενεργοποίησης/ απενεργοποίησης ON/OFF
- 3 Πλαίσιο λαβής με ελαστικό ρυθμιστικό διάλυμα
- 4 Χειρολαβές
- 5 Οπές για υποδοχή στη μηχανή
- 6 Σχισμές αερισμού
- 7 Άξονα ανάμιξης
- 8 Σημάδι άξονα ανάμιξης
- 9 Ζεύξη HEXAFIX
- 10 Αναμικτήρας
- 11 καπάκι

## Τιμές εκπομπής θορύβου / δονήσεων

Τιμές μετρημένες κατά EN 62841. Η Α σταθμισμένη ηχοστάθμη της συσκευής είναι συνήθως ως ακολούθως:

	Ηχητική πίεση $L_{pA}$ [dB(A)]	Ακουστική ισχύς $L_{WA}$ [dB(A)]
Χο 33 R duo	83 dB(A)	94 dB(A)
Χο 55 R duo	88 dB(A)	99 dB(A)
	Αβεβαιότητα K = 3 dB	

Συνολική τιμή κραδασμών (κατά την ανάμιξη ορυκτών υλών

	Όριο εκπομπών σε $a_n$ [m/s <sup>2</sup> ]
Χο 33 R duo	1,0 m/s <sup>2</sup>
Χο 55 R duo	1,5 m/s <sup>2</sup>
	Αβεβαιότητα K = 1,5 m/s <sup>2</sup>

## ⚠️ ΠΡΟΕΙΔΟΠΟΙΗΣΗ:

Οι αναφερόμενες τιμές ισχύουν για νέες συσκευές. Κατά την καθημερινή χρήση μεταβάλλονται οι τιμές θορύβου και δονήσεων.

## ℹ️ ΥΠΟΔΕΙΞΗ

Η στάθμη δονήσεων που αναφέρεται στις οδηγίες αυτές μετρήθηκε με μέθοδο μέτρησης κατά EN 62841 και μπορεί να χρησιμοποιηθεί για σύγκριση ηλεκτρικών συσκευών. Είναι επίσης κατάλληλη και για προσωρινή εκτίμηση του φορτίου δονήσεων. Η αναφερόμενη στάθμη δονήσεων αναφέρεται στις κύριες εφαρμογές της ηλεκτρικής συσκευής. Εάν όμως χρησιμοποιηθεί η ηλεκτρική συσκευή και για άλλες εφαρμογές, με άλλες ηλεκτρικές συσκευές ή χωρίς επαρκή συντήρηση, είναι δυνατές αποκλίσεις της στάθμης δονήσεων. Αυτό μπορεί να αυξήσει σημαντικά το φορτίο δονήσεων για όλο το διάστημα εργασίας.

Για μία ακριβή εκτίμηση του φορτίου δονήσεων πρέπει να ληφθούν υπόψη και οι χρόνοι, κατά τους οποίους είναι απενεργοποιημένη η συσκευή ή λειτουργεί μεν, αλλά δεν χρησιμοποιείται. Αυτό μπορεί να μειώσει σημαντικά το φορτίο δονήσεων για όλο το διάστημα εργασίας.

## Δήλωση συμμόρφωσης CE

Δηλώνουμε με μοναδική μας ευθύνη πως το προϊόν ανταποκρίνεται με τα ακόλουθα πρότυπα ή κανονιστικά προϊόντα: EN 55014-1:2017, EN 55014-2:2015, EN 61000-3-2:2014, 61000-3-3:2013, EN 62841-1:2015+AC:2015, EN 62841-2-10:2017 σύμφωνα με τις διατάξεις των Οδηγιών 2014/30/EU, 2006/42 EK, 2011/65/EK.



Gaimersheim, 2019-05-28  
Alexander Essing  
Διευθυντής

**Ζητήστε τον φάκελλο τεχνικών χαρακτηριστικών στην:**  
Collomix GmbH  
Abt. Technische Entwicklung (τμήμα τεχνικής ανάπτυξης)  
Daimlerstr. 9, 85080 Gaimersheim, Deutschland



## Ειδικές για τη συσκευή υποδείξεις ασφαλείας

**⚠️ ΠΡΟΕΙΔΟΠΟΙΗΣΗ:** Διαβάστε όλες τις Υποδείξεις ασφαλείας και τις Οδηγίες.

Ενδεχόμενες παραλήψεις κατά την τήρηση των Υποδείξεων ασφαλείας και των Οδηγιών μπορούν να προκαλέσουν ηλεκτροπληξία, πυρκαγιά και/ή σοβαρούς τραυματισμούς.

Φυλάξτε για μελλοντική χρήση όλες τις Υποδείξεις ασφαλείας και τις οδηγίες.

Μία ακίνδυνη εργασία με τη συσκευή είναι δυνατή μόνο αφού διαβάσετε πλήρως τις Οδηγίες χρήσης και τις Υποδείξεις ασφαλείας και ακολουθήσετε αυστηρά τις οδηγίες. Η συσκευή επιτρέπεται να χρησιμοποιείται μόνο από άτομα εξοικειωμένα με τις οδηγίες χρήσης και τις ισχύουσες διατάξεις ασφαλείας στην εργασία και πρόληψης ατυχημάτων.

**⚠️** Εκτός αυτού πρέπει να ακολουθούνται οι επισυναπτόμενες „γενικές υποδείξεις ασφαλείας“.

- ▶ Η τάση του δικτύου πρέπει να συμφωνεί με τα στοιχεία στην πινακίδα στοιχείων της συσκευής.
- ▶ Μην χρησιμοποιείτε τη συσκευή σε περιβάλλον με εκρηκτική ατμόσφαιρα: Μην αναμειγνύετε εύγλυκτους διαλύτες ή υλικά που περιέχουν διαλύτες με σημείο ανάφλεξης κάτω των 21° C.
- ▶ Να προσέχετε να μην πιτσιλιέται υγρό πάνω στο περίβλημα της μηχανής και ή το εκθέτετε σε βροχή – κίνδυνος ηλεκτροπληξίας!
- ▶ Ποτέ μην καθαρίζετε τη συσκευή με νερό – κίνδυνος ηλεκτροπληξίας!
- ▶ Μην τυλίγετε καλώδια γύρω από το σώμα σας ή από τμήματα του σώματός σας.
- ▶ Εάν το καλώδιο υποστεί βλάβη, δεν επιτρέπεται πλέον η χρήση της συσκευής. Μην αγγίζετε το καλώδιο και βγάλτε αμέσως το φις από την πρίζα. Τα ελαττωματικά ή μπερδεμένα καλώδια αυξάνουν τον κίνδυνο ηλεκτροπληξίας. Εάν απαιτείται αντικατάσταση (βλάβη ή κάτι παρόμοιο) του καλωδίου σύνδεσης με το δίκτυο, πρέπει να εκτελεστεί από τον κατασκευαστή ή από από αυτόν εντεταλμένο εκπρόσωπο (ηλεκτρολόγο) ώστε να αποφευχθούν ενδεχόμενοι κίνδυνοι.
- ▶ Κατά τη διάρκεια της εργασίας να κρατάτε τη συσκευή πάντα με τα δύο χέρια και να φροντίζετε να στέκεστε σταθερά.
- ▶ Να κρατάτε τη συσκευή μόνο στις μονωμένες λαβές όταν εκτελείτε εργασίες στις οποίες το κοπτικό εργαλείο θα μπορούσε να κτυπήσει επάνω σε κρυφά καλώδια ηλεκτρικού ρεύματος ή στο ίδιο το καλώδιο της συσκευής. Η επαφή με αγωγό ρεύματος μπορεί να θέσει και τα μεταλλικά τμήματα της συσκευής υπό τάση και προκαλεί ηλεκτροπληξία.
- ▶ Πριν από τη θέση σε λειτουργία να ελέγχετε την σωστή εφαρμογή της ράβδου ανάμιξης και την ομαλή λειτουργία.

- ▶ Χρησιμοποιείτε μόνο το μηχάνημα και τον αναδευτήρα σε άριστη κατάσταση. Μην χρησιμοποιείτε φθαρμένους, λυγισμένους ή φθαρμένους αναδευτήρες.
- ▶ Η εκκίνηση και η ακινητοποίηση της συσκευής γίνεται μόνο στο δοχείο ανάμιξης. Να φροντίζετε για στερεή και ασφαλή θέση του δοχείου ανάμιξης.
- ▶ Κατά τη διάρκεια των εργασιών ανάμιξης να μην βάζετε τα χέρια σας ή άλλα αντικείμενα στη συσκευή ανάμιξης. Κίνδυνος θλάσης!
- ▶ Να περιμένετε την ακινητοποίηση της συσκευής και των εργαλείων. Τα περιστρεφόμενα εργαλεία μπορεί να μπλοκάρουν και να προκαλέσουν τραυματισμούς.
- ▶ Εάν η στάθμη ακουστικής πίεσης στο χώρο εργασίας υπερβαίνει τα 85 dB (A), να χρησιμοποιείτε ωτοασπίδες!
- ▶ Κατά την εργασία με τη μηχανή ανάμιξης συνιστάται η χρήση γαντιών εργασίας και προστατευτικών γυαλιών. Να φοράτε υποχρεωτικά εφαρμοστά ρούχα.
- ▶ Για προστασία από σκόνες επιβλαβείς για την υγεία να φοράτε κατά τη διάρκεια της ανάμιξης προστατευτική μάσκα. Μερικά ορυκτά υλικά θεωρούνται καρκινογόνα. Να χρησιμοποιείτε αν γίνεται σύστημα αναρρόφησης σκόνης.
- ▶ Να συνδέτε τις συσκευές πάντα μέσω διακόπτη ασφαλείας (διακόπτης FI).



Πριν τη θέση σε λειτουργία διαβάστε και ακολουθήστε τις Οδηγίες χρήσης!



Κατά τη διάρκεια της εργασίας να φοράτε προστατευτικά γυαλιά και ωτοασπίδες.



Συνιστάται να φοράτε προστατευτική μάσκα σε περίπτωση εργασιών που δημιουργούν πολύ σκόνη



Κατά τη διάρκεια της εργασίας να φοράτε προστατευτικά γάντια.



Κατά τη διάρκεια της εργασίας να φοράτε προστατευτικά παπούτσια εργασίας με χαλύβδινο προστατευτικό κάλυμμα

Η μηχανή προορίζεται για την ανάμιξη υλικών σε υγρή ή κοκκώδη μορφή ή σε μορφή σκόνης, όπως για παράδειγμα χρώματα, κονίαμα, μπετόν, κόλλες, σοβάδες, μείγματα σε μορφή παχιάς άμμου, ρητίνης αντίδρασης και παρόμοιων υλικών. Ανάλογα με την ποιότητα του υλικού και την ποσότητα ανάμιξης να χρησιμοποιείται ο κατάλληλος αναμικτής με την ανάλογη αναμικτική ικανότητα.

Κατά την επιλογή του είδους του αναμικτή (διάμετρος/αναμικτική ικανότητα) να προσέχετε τα τεχνικά χαρακτηριστικά. Η επιλογή ακατάλληλης αναμικτικής ικανότητας ή ακατάλληλης διαμέτρου ανάμιξης μπορεί να έχει σαν συνέπεια την υπερφόρτωση της μηχανής/του κιβωτίου μετάδοσης και επομένως την πρόκληση βλάβης. Παρακαλούμε να προσέξετε πως ένας αναμικτής με αναμικτική ικανότητα από πάνω προς τα κάτω φορτώνει το ηλεκτρικό εργαλείο περισσότερο από την αντίθετη κατεύθυνση.

Αυτό το ηλεκτρικό εργαλείο δεν προορίζεται και συνεχή χρήση.

Λόγω των μεγάλων σημείων ροπής στρέψης της μηχανής δεν επιτρέπεται η χρήση σαν τρυπάνι.

Δεν επιτρέπεται η χρήση της μηχανής για επεξεργασία τροφίμων.

Η μηχανή δεν είναι κατάλληλη για ανάμιξη υλικών που περιέχουν σκόνη γραφίτη, διάλυμα άλατος ή υγρής κοπριάς. Η ανάμιξη των υλικών αυτών μπορεί να καταστρέψει τη μηχανή.

## Συναρμολόγηση

► **Πριν από όλες τις εργασίες στη μηχανή να βγάξετε το βύσμα από την πρίζα.**

**Τοποθέτηση του αναμικτήρα / αλλαγή εργαλείου (εικ. Α):**

Βάλτε τον αναμικτήρα με την υποδοχή HEXAFIX στον σύδεσμο μέχρι να ασφαλιστεί. Κατά την τοποθέτηση να προσέξετε τη συμφωνία της σήμανσης των αναμικτήρων με τον εκάστοτε άξονα (I + II). Για να μην υπάρξει κανένα πρόβλημα στη λειτουργία πρέπει να συμφωνούν οι χαρακτηρισμοί. Οι αναμικτήρες μπορούν να τοποθετηθούν μόνο σε μία ορισμένη θέση ώστε να αποφευχθεί ενδεχόμενη επαφή μεταξύ τους.

Για το άνοιγμα ή την αλλαγή του αναμικτήρα τραβήξτε μόνο προς τα πίσω την μανσέτα στο σύνδεσμο και έτσι απελευθερώνεται ο αναμικτήρας.

Σε περίπτωση μπερδέματος της θέσης των εργαλείων ανάμιξης μπορεί να αντιστραφεί η ανάμιξη. Αυτό μπορεί να αποτελέσει πλεονέκτημα σε υγρά υλικά. Προσοχή: Στην περίπτωση αυτή επιβαρύνεται το εργαλείο περισσότερο. Τα συμπαραδιδόμενα προστατευτικά καλύμματα εμποδίζουν τη ρύπανση της ζεύξης HEXAFIX και φροντίζουν για άψογη λειτουργία.

## Λειτουργία

► **Ελέγξτε εάν συμφωνεί η τάση που αναφέρεται στην πινακίδα στοιχείων της συσκευής με την τάση δικτύου.**

**Να κρατάτε τη μηχανή πάντα με δύο χέρια.**

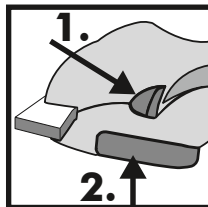

Πιέστε το κουμπί του στοπ ενεργοποίησης (1).

Πιέστε τον διακόπτη ON/OFF (2).

Όσο πιο δυνατά πιεσθεί ο διακόπτης ON/OFF, τόσο ταχύτερα λειτουργεί η μηχανή. Ο διακόπτης ON/OFF δεν μπορεί να ασφαλιστεί!

Ν εργάζεστε πάντα με πλήρως πιεσμένο διακόπτη ON/OFF.

**Για τη λήξη της εργασίας αφήστε ελεύθερο τον διακόπτη ON/OFF.**

**Συμβουλές για ασφαλή εργασία:**

Κατά το βύθισμα στο υλικό ανάμιξης ή όταν τον βγάξετε έξω να εργάζεστε με ελαττωμένο αριθμό στροφών. Μετά το πλήρες βύθισμα να αυξάνετε τις στροφές στο μάζιμουμ, έτσι ώστε να είναι εξασφαλισμένη μία επαρκής ψύξη του κινητήρα.

Κατά τη διάρκεια της ανάμιξης να οδηγείτε τη μηχανή στο δοχείο ανάμιξης. Να ανακατεύετε τόσο μέχρι να επεξεργαστείτε τελείως όλο το υλικό. Να ακολουθείτε τις προδιαγραφές κατεργασίας των παραγωγών των υλικών.

Λειτουργούν καλύτερα και ασφαλέστερα όταν ο αναδευτήρας είναι καθαρός, χωρίς υπολείμματα υλικών και σε άριστη κατάσταση.

Όσο πιο σκληρό είναι το υλικό, αναπτύσσονται τόσο μεγαλύτερες δυνάμεις ροπής στρέψης που δρουν επί της μηχανής, πράγμα που πρέπει να λάβετε υπόψη σας κατά την εργασία σας.

Εάν ο αναμικτήρας κτυπήσει κατά τη λειτουργία σε μία επιφάνεια (π.χ. στον πυθμένα) μπορεί να δημιουργηθεί ανάκρουση.

**Μετά τη λήξη της εργασίας ανάμιξης ακουμπήστε τη μηχανή πάνω στον προστατευτικό βραχίονα.**

## Φροντίδα και συντήρηση

► Πριν από όλες τις εργασίες στη συσκευή, ιδιαίτερα κατά την αλλαγή του αναμικτήρα, να βγάξετε το φικ από την πρίζα.!

Μετά τη χρήση να καθαρίζετε τη μηχανή και τον αναμικτήρα. Για τον καθαρισμό του αναμικτήρα συνιστούμε τον κουβά καθαρισμού MIXER-CLEAN.



Να διατηρείτε καθαρό και εύρηστο τον σύνδεσμο HEXAFIX.

Μετά τη λήξη της εργασίας να βγάξετε τον αναμικτήρα από τον σύνδεσμο.

Να λιπαίνετε την εξάγωνα υποδοχή του **σύνδεσμου τακτικά με λιπαντικό.**

**Να διατηρείτε καθαρές και ανοικτές τις σχισμές εξαερισμού ώστε να εξασφαλίζεται επαρκής ψύξη.** Εάν είναι κλειστές οι σχισμές εξαερισμού δεν αποκλείεται να καταστραφεί η μηχανή.

**Να προσέχετε να λειτουργεί πάντα καλά ο διακόπτης ON/OFF και το σύστημα απασφάλισής του.**

Η μηχανή είναι εξοπλισμένη με αυτοαπενεργοποιούσες ψήκτρες. Σε περίπτωση επίτευξης του μέγιστου μήκους απενεργοποιείται η μηχανή. Οι ψήκτρες να αντικαθίστανται από εξουσιοδοτημένο συνεργείο ή από το τμήμα σέρβις της Collomix.

Οι επισκευές να εκτελούνται μόνο από εξειδικευμένο συνεργείο ή από το τμήμα σέρβις της Collomix.

Να χρησιμοποιείτε μόνο γνήσια αξεσουάρ και ανταλλακτικά της Collomix.

Προοπτικά σχέδια, λίστες ανταλλακτικών και το έντυπο για παραγγελία επισκευής θα βρείτε στο: <http://www.collomix.com>

## Απόσυρση

Να παραδίδετε τη συσκευή, τα εξαρτήματα και τη συσκευασία για ανακύκλωση φιλική στο περιβάλλον.

Οι ηλεκτρικές συσκευές που δεν μπορούν πλέον να χρησιμοποιηθούν, να αχρησιμοποιούνται με αφαίρεση του καλωδίου.



**Μόνο για κράτη-μέλη της Ε.Ε.:**

Μην διατίθετε τα ηλεκτρικά εργαλεία στα οικιακά απορρίμματα.

Σύμφωνα με την ευρωπαϊκή Οδηγία 2002/96/ΕΚ για απόβλητα ειδών ηλεκτρικού και ηλεκτρονικού εξοπλισμού και την ενσωμάτωσή της σε εθνικό δίκαιο, πρέπει οι συσκευές που δεν μπορούν πλέον να λειτουργήσουν να συγκεντρώνονται και να παραδίδονται για ανακύκλωση φιλική για το περιβάλλον.

## Εγγύηση

GR

Στα πλαίσια των όρων παράδοσης ο κατασκευαστής προσφέρει εγγύηση σύμφωνα με τις νόμιμες/εθνικές διατάξεις. Σε περίπτωση αίτησης εγγύησης να επισυνάψετε το τιμολόγιο ή το δελτίο παράδοσης.

Σε περίπτωση που έχουν εκτελεσθεί επισκευές από τρίτα πρόσωπα εκπίπτει η υποχρέωσή μας για εγγύηση. Σε περίπτωση βλάβης, παρακαλούμε να μας στείλετε τη μηχανή. **Οι διμαρτυρίες γίνονται αποδεκτές μόνο εφόσον αποσταλεί η συσκευή προς ο τμήμα σέρβις της Collomix σε μη αποσυναρμολογημένη κατάσταση.**

Οι βλάβες που οφείλονται σε κοινή φθορά, υπερφόρτωση, μη ενδεδειγμένο χειρισμό, λάθος αξεσουάρ ή μη επαρκή συντήρηση αποκλείονται από την εγγύηση.

Οι από εμάς μη εγκριθείσες τροποποιήσεις της μηχανής έχουν σαν συνέπεια την άρση της εγγύησης και την ανάκληση της δήλωσης συμμόρφωσης.

### Με επιφύλαξη τροποποιήσεων

**Κατασκευαστής:**  
**Collomix GmbH**  
**Daimlerstraße 9**  
**85080 Gaimersheim**  
**Γερμανία**

Nominalna snaga/potrošnja električne energije:

Napon:

Frekvencija:

Broj obrtaja praznog hoda:

Broj obrtaja pod opterećenjem:

Držač alata:

Alat za mešanje:

Težina bez mešalica:

Klasa zaštite:

**Xo 33 R duo**

1200 W

230-240 V

50/60 Hz

-500 min<sup>-1</sup>-360 min<sup>-1</sup>

HEXAFIX

MKD 120 HF

6,3 kg

□/II

**Xo 55 R duo**

1600 W

230-240 V

50/60 Hz

- 640 min<sup>-1</sup>- 450 min<sup>-1</sup>

HEXAFIX

MKD 140 HF

6,9 kg

□/II

**Elementi mašine**

- 1 Otključavanje za UKLJ/ISKLJ prekidač
- 2 UKLJ/ISKLJ prekidač
- 3 Metalni okvir sa gumenim odbojnikom
- 4 Ručke
- 5 Otvori za prihvat mašine
- 6 Ventilacioni prorezi
- 7 Osovina za mešanje
- 8 Oznaka za osovinu za mešanje
- 9 HEXAFIX spojnica
- 10 Mešalica
- 11 Zaštitna navlaka

**Vrednosti za buku/vibracije**

Merne vrednosti utvrđene u skladu sa EN 62841

A procenjen nivo buke uređaja iznosi tipično:

	Zvučni pritisak $L_{pA}$ [dB(A)]	Zvučna snaga $L_{WA}$ [dB(A)]
Xo 33 R duo	83 dB(A)	94 dB(A)
Xo 55 R duo	88 dB(A)	99 dB(A)
Nesigurnost K = 3 dB		

Ukupna vrednost vibracija (prilikom mešanja mineralnih materija)

	Vrednost emisije $a_n$ [m/s <sup>2</sup> ]
	1,0 m/s <sup>2</sup>
Xo 55 R duo	1,5 m/s <sup>2</sup>
Nesigurnost K = 1,5 m/s <sup>2</sup>	

**⚠ UPOZORENJE:**

Navedene vrednosti merenja važe za nove uređaje. U svakodnevnoj primeni vrednosti za buku i vibracije se menjaju.

**ℹ NAPOMENA**

Nivo vibracija naveden u ovim instrukcijama izmeren je u skladu sa u EN 62841 standardizovanom postupku merenja i može da se koristi za međusobno upoređivanje električnih alata. Podoban je i za privremenu procenu vibracionog opterećenja. Navedeni nivo vibracija reprezentativan je za primarnu primenu električnog alata. Međutim, ukoliko se električni alat koristi za druge primene, zajedno s drugim alatima ili uz nedovoljno održavanje, nivo vibracija može da odstupa. To može znatno da poveća vibraciono opterećenje tokom celog perioda rada.

Za preciznu procenu vibracionog opterećenja u obzir mora da se uzme i vreme u kom je uređaj isključen ili je uključen ali se ne koristi. To može znatno da smanji vibraciono opterećenje tokom celog perioda rada.

**EC izjava o usaglašenosti**

Uz isključivu odgovornost izjavljujemo da je ovaj proizvod usklađen sa sledećim standardima i normativnim dokumentima: EN 55014-1:2017, EN 55014-2:2015, EN 61000-3-2:2014, 61000-3-3:2013, EN 62841-1:2015+AC:2015, EN 62841-2-10:2017 u skladu sa odredbama smernica 2014/30/EU, 2006/42 EZ, 2011/65/EU.



Gaimersheim, 2019-05-28.  
Alexander Essing  
Direktor

**Tehnička dokumentacija može da se naruči:** Collomix GmbH

Abt. Technische Entwicklung

Daimlerstr. 9, 85080 Gaimersheim, Nemačka

## Sigurnosne napomene specifične za uređaj

**⚠ UPOZORENJE:** Pročitajte sva sigurnosna upozorenja, uputstva, ilustracije i specifikacije isporučene uz ovaj električni alat. Propusti u pridržavanju svih dole navedenih uputstava mogu imati za posledicu električni udar, požar i/ili teške povrede.

**Čuvajte sva upozorenja i uputstva za buduću upotrebu.**

Pojam „električni alat“ upotrebljen u upozorenjima odnosi se na električne alate sa pogonom na struju (sa kablom) i na električne alate sa akumulatorskim pogonom (bez kabla).

**Rad sa uređajem bez izlaganja opasnosti moguć je samo kada u celosti pročitate uputstvo za upotrebu i sigurnosne napomene i strogo ih se pridržavate. Mašinu smeju da koriste samo osobe koje su upoznate sa uputstvom za upotrebu i važećim propisima o sigurnosti na radu i sprečavanju nezgoda.**

**⚠ Dodatno moraju da se poštuju propratne „opšte sigurnosne napomene“.**

- ▶ Mrežni napon mora da odgovara navodima na tipskoj pločici.
- ▶ Uređaj ne koristiti u okruženju sa eksplozivnom atmosferom. Ne mešati lako zapaljive rastvarače ili materije koje sadrže rastvarače čija je tačka paljenja ispod 21 °C.
- ▶ Vodite računa da tečnost ne prska na kućište motora i nemojte ostavljati uređaj na kiši – opasnost od strujnog udara!
- ▶ Uređaj ni u kom slučaju nemojte da čistite vodom – opasnost od strujnog udara!
- ▶ Nemojte da obmotavate kabel oko tela ili delova tela.
- ▶ Nemojte da koristite uređaj kada je kabel oštećen. Nemojte da dodirujete kabel i odmah izvucite utikač iz struje. Oštećeni kablovi povećavaju rizik od električnog udara. Ukoliko je potrebna zamena kabla za struju (usled oštećenja ili sl.), istu treba da izvrši proizvođač ili ovlašćeni zastupnik (električar) kako se ne bi ugrozila sigurnost.
- ▶ Tokom rada uređaj uvek držite čvrsto sa obe ruke i obezbedite stabilnost.
- ▶ Uređaj držite za izolovane površine ručki kada izvodite radove prilikom kojih alat koji koristite može da naiđe na skrivene kablove za struju ili sopstveni mrežni kabel. Kontakt s provodnikom napona može da prouzrokuje prenos napona na metalne delove uređaja što može da dovede do električnog udara.
- ▶ Pre puštanja u rad proverite pričvršćenost štapova za mešanje i njihovo pravilno kružno kretanje.
- ▶ Uređaj koristiti samo sa alatima za mešanje navedenim u uputstvu za upotrebu. Ostali alati za mešanje nisu dozvoljeni.
- ▶ Uređaj uvek koristiti sa dva montirana alata za mešanje. Rad samo sa jednim alatom nije dozvoljen.

- ▶ Uređaj uključivati/isključivati samo u posudi za mešanje. Obezbediti čvrstu i sigurnu poziciju posude za mešanje.
- ▶ Tokom mešanja ne zahvatati rukama ili predmetima u posudu za mešanje. Opasnost od prikleštenja!
- ▶ Sačekajte da se uređaj ili alat potpuno umiri. Rotirajući alati mogu da se zakače i dovedu do povreda ili oštećenja.
- ▶ Koristite mašinu i mešalicu samo u savršenom stanju. Nemojte koristiti oštećene, savijene ili istrošene mešalice.
- ▶ Ukoliko nivo zvučnog pritiska na radnom mestu prekoračuje 85 dB(A), nositi zaštitu za sluh!
- ▶ Tokom rada sa mikserom preporučuje se nošenje radnih rukavica i zaštitnih naočara. Nošenje tesno pripijene odeće je obavezno.
- ▶ Radi zaštite od prašina opasnih po zdravlje, za vreme mešanja nositi masku. Neke mineralne materije se smatraju kancerogenim. Ukoliko je moguće koristite odslavanje prašine.
- ▶ Uređaj u načelu priključujte preko zaštitnog uređaja diferencijalne struje (RCD) od 30 mA ili manje.



Pre puštanja mašine u rad pročitati uputstvo za upotrebu!



Za vreme rada nositi zaštitne naočare i zaštitu za sluh.



Preporučuje se nošenje maske prilikom radova s mnogo prašine.



Za vreme rada nositi zaštitne rukavice.



Za vreme rada nositi zaštitnu obuću sa čeličnom kapom.

Mašina je namenjena za mešanje tečnih, zrnastih i praškastih građevinskih materijala kao što su boje, malteri, betoni, lepkovi, gips, smeše sa kvarcnim peskom, reakcione šarže i slične supstance. U zavisnosti od konzistencije materijala i količine koja se meša, primeniti odgovarajuću mešalicu sa odgovarajućim efektom mešanja.

Prilikom izbora tipa mešalice (prečnik/efekat mešanja) obratiti pažnju na tehničke podatke. Izbor neodgovarajućeg efekta ili prečnika mešalice može da dovede do preopterećenja mašine/prenosnika, a time do oštećenja. Vodite računa da mešalica sa efektom mešanja odozgo nadole više opterećuje električni alat nego obratno.

Ovaj električni alat nije namenjen za neprekidnu primenu.

Usled visokih obrtnih momenata mašine, primena umesto bušilice nije dozvoljena.

Primena mašine za pripremu namirnica nije dozvoljena.

Mašina nije podobna za mešanje materijala koji sadrže grafitnu prašinu, rastvora natrijum hlorida ili mulja. Mešanje ovih materija može da dovede do nepopravljivog oštećenja mašine.

## Montaža

- ▶ **Pre svih radova na uređaju izvadite utikač za struju iz utičnice.**

### Montaža mešalice/zamena alata (sl. A):

Mašina sme da se koristi samo sa posudama za mešanje navedenim u tehničkim podacima.

Tri (3) ivice osovine mešača su poravnate sa gornjim krajem i stoga se mogu koristiti samo na odgovarajućim položajima u osovini za mešanje. Time se sprečava kontakt sa posudom za mešanje.

Mešalicu sa HEXAFIX prihvatom staviti u spojnicu tako da uskoči. Prilikom ugradnje vodite računa o poklapanju oznaka štapova za mešanje (I + II) i odgovarajuće osovine za mešanje (prsten I + II), kao što je pokazano na sl. A. Za besprekoran rad, oznake se moraju poklapati. Prilikom ugradnje vodite računa o tome da ne prikleštite prste između posuda za mešanje.

Za demontažu ili zamenu mešalice samo povući nazad manžetnu na spojnici, mešalica se oslobađa.

Zamenom alata za mešanje, efekat mešanja se može obrnuti. To može da bude prednost kod tečnih materijala. Vodite računa o sledećem: Međutim, pogon se na taj način više opterećuje.

Zaštitne navlake sprečavaju prljanje HEXAFIX spojnice i brinu se za besprekoran rad. Navlake se mogu zameniti.

## Rad

- ▶ **Proverite da li napon naveden na tipskoj pločici odgovara mrežnom naponu.**

**Mašinu uvek držati sa obe ruke.**

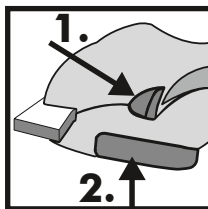

**Pritisnuti dugme za otključavanje (1).**

**Pritisnuti UKLJ/ISKLJ prekidač (2).**

Što se UKLJ/ISKLJ prekidača jače pritiska, mašina će da radi brže. **UKLJ/ISKLJ prekidač nema zapornu funkciju!**

Uvek radite sa u potpunosti pritisnutim UKLJ/ISKLJ prekidačem.

**Za završetak rada otpustiti UKLJ/ISKLJ prekidač.**

### Saveti za bezbedan rad:

Za vreme zaranjanja u ili vađenja iz mešavine raditi sa smanjenim brojem obrtaja. Nakon potpunog zaranjanja povećati broj obrtaja do maksimuma kako bi se obezbedilo dovoljno hlađenje motora.

Tokom postupka mešanja mašinu voditi kroz posudu za mešanje. Mešati sve dok se mešavina ne obradi u celosti. Za obradu materijala pridržavati se propisa proizvođača. Što je žilavija mešavina veće će biti sile obrtnog momenta koje deluju na mašinu, budite spremni na to za vreme rada.

Oni rade bolje i sigurnije kada je mešalica čista, bez ostataka materijala lu savršenom stanju.

Ukoliko mešalica u pokretu naiđe na neku površinu (npr. dno posude) može da dođe do povratnog trzaja.

**Po završetku mešanja mašinu odložiti na metalni okvir.**

### ► Pre svih radova na uređaju, naročito pre zamene mešalice, izvaditi utikač iz struje!

Mašinu i mešalicu očistiti odmah po završetku rada. Za čišćenje mešalice preporučujemo Collomix MIXER-CLEAN sredstvo.



HEXAFIX spojnicu održavati čistom i lako pokretljivom.

Po završetku rada izvaditi mešalicu iz spojnice.

Šestougaoni prihvati spojnice redovno podmazivati odgovarajućim mazivom.

**Ventilacione proreze održavati čistim i otvorenim, da bi se obezbedilo dovoljno hlađenje.** Zatvoreni ventilacioni prorezi dovode do nepopravljivog kvara mašine.

**Vodite računa o lako pokretljivosti UKLJ/ISKLJ prekidača i njegovog otključavanja.**

Mašina je opremljena samoisključnim ugljenim četkicama. Kada se postigne minimalna dužina mašina se isključuje. Četkice sme da menja samo ovlašćeni servis za klijente ili Collomix fabrička radionica.

Popravke sme da vrši samo priznati specijalizovani servis ili Collomix servis.

Koristiti samo originalnu Collomix dodatnu opremu i rezervne delove.

Eksplozioni crteži, liste rezervnih delova i obrazac za naručivanje popravki može da se pronađe na adresi: <http://www.collomix.com>

## Bacanje

Uređaj, dodatna oprema i ambalaža treba da se odnesu na odgovarajuće mesto na ekološku dalju obradu.

Sa električnih alata koji se više ne koriste ukloniti kabl za struju kako bi bili neupotrebljivi.

### Samo za zemlje EU:

Električni uređaji ne mogu da se bacaju zajedno s kućnim smećem.



Prema EU smernici 2002/96/EZ o električnim i elektronskim dotrajanim uređajima i njihovoj implementaciji u nacionalno pravo, neispravni električni alati moraju da se

skupljaju odvojeno i odnesu na ekološku dalju obradu.

U okviru uslova isporuke proizvođač pruža garanciju u skladu sa zakonskim/za zemlju primene specifičnim propisima. U slučaju zahteva za garanciju priložite račun ili dostavnicu.

U slučaju neispravnosti molimo vas da nam pošaljete mašinu. **Reklamacije mogu da se priznaju samo kada se uređaj nerastavljen pošalje u Collomix servis.**

Oštećenja prouzrokovana normalnim habanjem, preopterećenjem, nestručnim postupanjem, primenom neodgovarajuće dodatne opreme ili nedovoljnim održavanjem, isključena su iz garancije.

Popravke izvršene od strane trećih lica oslobađaju nas od svih obaveza garancije.

Konstrukcione ili funkcionalne izmene na mašini koje nisu prethodno dogovorene s nama za posledicu imaju gubitak prava na garanciju i prestanak važenja izjave o usaglašenosti.

### Zadržano pravo na izmene

Nazivna snaga/potrošnja struje:

Napon

Frekvencija:

Broj okretaja u praznom hodu:

Broj okretaja pod opterećenjem:

Držać alata:

Alat za miješanje:

Težina bez miješala:

Klasa zaštite:

**Xo 33 R duo Xo 55 R duo**

1200 vata 1600 vata

230-240 volti 230-240 volti

50/60 Hz 50/60 Hz

 -500 - 640 min<sup>-1</sup>

 - 360 - 450 min<sup>-1</sup>

HEXAFIX HEXAFIX

MKD 120 HF MKD 140 HF

6,3 kg 6,9 kg

□ / II □ / II

**⚠ UPOZORENJE:**

Navedene mjerne vrijednosti vrijede za nove uređaje. U svakodnevnoj uporabi mijenjaju se vrijednosti buke i vibracija.

**ℹ NAPOMENA**

Razina vibracija navedena u ovim uputama izmjerena je prema mjernom postupku normiranom u skladu s EN 62841 i može se koristiti za međusobnu usporedbu električnih alata. Također je prikladna za privremenu procjenu opterećenja vibracijama. Navedena razina vibracija predstavlja osnovne primjene elektroalata. Ako se međutim, elektroalat koristi u neke druge svrhe, s alatom koji nije predviđen za dotičnu namjenu ili se nedovoljno održava, razina vibracija može odstupati. To može znatno povećati opterećenje vibracijama tijekom cijelog vremena rada. Za točnu procjenu opterećenja vibracijama također bi trebalo uzeti u obzir vrijeme tijekom kojeg je uređaj isključen ili čak radi, ali nije stvarno u uporabi. To može znatno smanjiti opterećenje vibracijama tijekom cijelog vremena rada.

**CE izjava o usklađenosti**

Izjavljujemo pod punom odgovornošću da je ovaj proizvod izrađen u skladu sa sljedećim normama ili normativnim dokumentima: EN 55014-1:2017, EN 55014-2:2015, EN 61000-3-2:2014, 61000-3-3:2013, EN 62841-1:2015+AC:2015, EN 62841-2-10:2017 prema odredbama Direktiva 2014/30/EU, 2006/42 EG, 2011/65/EG.



Gaimersheim, 2019-05-28.  
Alexander Essing  
Poslovodstvo

**Tehničke dokumente možete zatražiti kod:**

Collomix GmbH  
Abt. Technische Entwicklung  
Daimlerstr. 9, 85080 Gaimersheim, Deutschland

**Elementi stroja**

- 1 **Deblokada sklopke za UKLJUČIVANJE/ ISKLJUČIVANJE**
- 2 **Sklopka za UKLJUČIVANJE/ISKLJUČIVANJE**
- 3 **Okvir za ručke s gumenim spremnikom**
- 4 **Ručke**
- 5 **Provrti za prihvata stroja**
- 6 **Ventilacijski otvori**
- 7 **Osovina miješala**
- 8 **Oznaka osovine miješalice**
- 9 **HEXAFIX spojka**
- 10 **Miješalo**
- 11 **Kapa**

**Vrijednosti buke/vibracija**

Mjerne vrijednosti vibracija utvrđene su u skladu s EN 62841. A-vrijednost razine buke uređaja tipično iznosi:

	Zvučni tlak $L_{pA}$ [dB(A)]	Intenzitet buke $L_{WA}$ [dB(A)]
Xo 33 R duo	83 dB(A)	94 dB(A)
Xo 55 R duo	88 dB(A)	99 dB(A)
Nesigurnost K = 3 dB		

Ukupna vrijednost vibracija (kod miješanja mineralnih tvari)

	Vrijednost emisije $a_n$ [m/s <sup>2</sup> ]
Xo 33 R duo	1,0 m/s <sup>2</sup>
Xo 55 R duo	1,5 m/s <sup>2</sup>
Nesigurnost K = 1,5 m/s <sup>2</sup>	



## Sigurnosne napomene specifične za uređaj

**⚠ UPOZORENJE:** Pročitajte sva sigurnosna upozorenja, upute, ilustracije i specifikacije koje se isporučuju s ovim električnim alatom. Nepoštovanje dolje navedenih uputa može uzrokovati električni udar, požar i/ili ozbiljne ozljede.

Sačuvajte sve napomene o sigurnosti i upute za buduću primjenu.

Pojam „električni alat“ u upozorenjima odnosi se na električne alata s priključkom na električnu mrežu (s mrežnim kabelom) i električne alate s napajanjem na akumulatorsku bateriju (bez mrežnog kabela). **Bezopasan rad s ovim alatom moguć je samo ako ste u potpunosti pročitali sigurnosne napomene i upute za uporabu i ako ih se strogo pridržavate. Stroj smiju koristiti samo osobe koje su upoznate s uputama za uporabu i važećim propisima o sigurnosti i sprječavanju nesreća na radu.**

**⚠ Dodatno se morate pridržavati priloženih „općih sigurnosnih napomena“.**

- ▶ Mrežni napon mora odgovarati podacima na tipskoj pločici uređaja.
- ▶ Uređaj nemojte pogoniti u okolini s eksplozivnom atmosferom. Ne miješajte lakozapaljiva otapala ili materijale koje sadrže otapala s točkom paljenja ispod 21 °C.
- ▶ Pazite na to da po kućištu motora ne prska nikakva tekućina i isto tako ga ne izlažite kiši - opasnost od strujnog udara!
- ▶ Ni u kojem slučaju ne čistite uređaj vodom – opasnost od strujnog udara!
- ▶ Ne ovijajte kabel oko svojeg tijela ili dijelova tijela.
- ▶ Ne koristite uređaj ako je kabel oštećen. Ne dodirujte kabel i odmah izvucite mrežni utikač. Oštećeni kabel povećava rizik od električnog udara. Ako je potrebna zamjena (oštećenje ili sl.) mrežnog priključnog voda, treba je izvršiti proizvođač ili ovlašteni zastupnik (kvalificirani električar) da bi se izbjeglo ugrožavanje sigurnosti.
- ▶ Tijekom rada držite uređaj uvijek objema rukama i pobrinite se za stabilan položaj.
- ▶ Kad izvodite radove kod kojih bi korišteni alat mogao dodirnuti skrivene strujne vodove ili vlastiti mrežni kabel, držite uređaj samo za izolirane površine ručki. Kontakt sa strujnim kabelom može staviti pod napon i metalne dijelove uređaja i dovesti do udara električne struje.
- ▶ Prije puštanja u pogon provjerite učvršćenost šipke za miješanje kao i besprijeornu vrtnju.
- ▶ Uređaj pokrećite/zaustavljajte samo u posudi za miješanje. Pobrinite se za čvrst i stabilan položaj posude za miješanje.

- ▶ Tijekom miješanja ne zahvaćajte rukama ili predmetima u posudu za miješanje. Opasnost od prignječenja!
- ▶ Pričekajte da se uređaj odnosno alat zaustavi. Rotirajući dijelovi alata mogu se zakvačiti i uzrokovati ozljeđivanja ili štete.
- ▶ Strojem i miješalicom upravljajte samo u besprijeornom stanju. Nemojte koristiti oštećene, savijene ili istrošene mješalice.
- ▶ Ako razina zvučnog tlaka na radnom mjestu prelazi 85 dB (A), nosite zaštitu za sluh!
- ▶ Kod rada s miješalicom preporučujemo nošenje zaštitnih radnih rukavica i naočala. Obavezno je nošenje pripijene odjeće.
- ▶ Za zaštitu od prašine opasne po zdravlje tijekom miješanja nosite zaštitnu masku. Neke mineralne tvari smatramo karcinogenima. Po mogućnosti koristite dio za usisavanje prašine.
- ▶ Načelno priključujte uređaje putem zaštitne strujne sklopke (FI sklopka).



Prije puštanja stroja u pogon pročitajte i prdržavajte se uputa za uporabu!



Tijekom rada nosite zaštitne naočale i zaštitu za sluh.



Preporučuje se da u slučaju intenzivnog stvaranja prašine nosite zaštitnu masku.



Tijekom rada nosite zaštitne rukavice.



Tijekom rada nosite zaštitne radne cipele s čeličnom kapicom

Stroj je namijenjen za miješanje tekućih, zrnatih i sipkih građevinskih materijala kao što su boje, mort, lijepilo, žbuka, mješavine koje sadrže kvarcni pijesak, reaktivne smole i slične supstance. Ovisno o konzistenciji i količini materijala za miješanje potrebno je upotrijebiti odgovarajuće miješalo s pripadajućim učinkom miješanja.

Kod odabira tipa miješala (promjer/ učin miješanja) obratite pažnju na tehničke podatke. Odabir neodgovarajućeg učina miješanja ili promjera miješala može dovesti do preopterećenja stroja/prijenosnika i izazvati štetu. Obratite pozornost na to da miješalo s djelovanjem odzgo prema dolje jače opterećuje elektroalat od obrnutog načina rada.

Ovaj elektroalat nije konstruiran za korištenje u trajnom pogonu.

Zbog velikog okretnog momenta stroja, nije dopušteno koristiti ga kao bušilicu.

Korištenje stroja za pripremu živežnih namirnica nije dopušteno.

Stroj nije prikladan za miješanje materijala koji sadrže grafitnu prašinu, solnih lužina ili stajskog gnoja. Miješanje navedenih materijala moglo bi uništiti stroj.

## Montaža

► **Prije svih radova na uređaju izvucite utikač iz strujne mreže.**

### Montaža miješala / zamjena alata (sl. A):

Miješalicu s HEXAFIX prihvatnikom utaknite u spojku tako da se zabravi. Prilikom montaže obratite pozornost na oznaku štapova za miješanje koja treba odgovarati osovini miješala (I + II). Da bi se rad odvijao bez poteškoća, oznake moraju međusobno odgovarati. Miješala se također moraju ugraditi u određene položaje kako bi se izbjeglo njihovo dodirivanje.

Za skidanje odnosno zamjenu miješala povucite manšetu na spojci unatrag, miješalo će se osloboditi.

Međusobnom zamjenom alata za miješanje može se okrenuti smjer miješanja. To može biti korisno kod tekućih materijala. Molimo da obratite pozornost: Pogon se međutim, takvim načinom rada jako opterećuje. Priloženi zaštitni poklopci sprječavaju prljanje HEXAFIX spojke i omogućavaju njeno besprijekorno funkcioniranje.

## Pogon

► **Usporedite odgovara li napon naveden na tipskoj pločici postojećem mrežnom naponu.**

**Stroj uvijek držite objema rukama. Pritisnite tipku blokade uključivanja (1).**

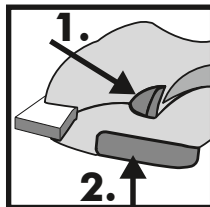

Pritisnite sklopku za **UKLUČIVANJE/ISKLUČIVANJE (2)**.

Što jače pritisnete sklopku za **UKLUČIVANJE/ISKLUČIVANJE**, stroj će raditi brže. **Sklopka za UKLUČIVANJE/ISKLUČIVANJE ne može se aretirati!**

Uvijek radite s potpuno pritisnutom sklopkom za **UKLUČIVANJE/ISKLUČIVANJE**.

**Kod završetka rada pustite sklopku za UKLUČIVANJE/ISKLUČIVANJE.**

### Savjeti za siguran rad:

Kod uranjanja odnosno vađenja stroja iz materijala koji miješate smanjite broj okretaja. Nakon potpunog uranjanja povećajte broj okretaja do maksimuma, na taj način se osigurava dovoljno hlađenje motora.

Tijekom miješanja vodite mašinu kroz posudu za miješanje. Miješajte tako dugo dok se materijal u potpunosti ne promiješa. Pridržavajte se uputa proizvođača za rad s materijalom.

Oni rade bolje i sigurnije kada je miješalica čista, bez ostataka materijala i u savršenom stanju.

Što žitkiji je materijal koji se miješa, veće su sile okretnog momenta koje djeluju na stroj, priviknite se na to tijekom rada.

Ako miješalo tijekom rada udari po površini (npr. dnu kante), može doći do povratnog udara.

**Nakon završetka miješanja odložite stroj na štitnik.**

### ► Prije svih radova na uređaju, također kod zamjene miješala, izvucite mrežni utikač!

Nakon uporabe stroja očistite miješalo i stroj. Za čišćenje miješalice preporučujemo kantu Collomix MIXER-CLEAN.



HEXAFIX spojka mora uvijek biti čista i pokretljiva.

Nakon završetka posla izvadite miješalo iz spojke.

Šesterokutnu prihvatnik spojke **redovito podmazujte prikladnim mazivom. Čistite ventilacijske otvore kako biste osigurali dostatno hlađenje.** Zatvoreni ventilacijski

otvori dovode do uništenja stroja.

**Pazite na laku pokretljivost** sklopke za UKLJUČIVANJE/ ISKLJUČIVANJE i njeno deblokiranje.

Stroj ima samoisključujuće ugljene četkice. Kad se dostigne najmanja dužina, stroj se isključuje. Ugljene četkice treba zamijeniti ovlaštena servisna služba ili Collomixov tvornički servis.

Popravke smiju provoditi samo ovlaštene radionice ili Collomixov servis.

Smiju se koristiti samo originalni Collomix rezervni dijelovi i pribor.

Crteže sastavnih dijelova, popise rezervnih dijelova i obrazac naloga za popravak naći ćete na: <http://www.collomix.com>

## Zbrinjavanje u otpad

Uređaj, pribor i pakovinu trebali biste predati na reciklažu u skladu sa zaštitom okoliša.

Istrošene elektroalate učinite neuporabljivima tako da uklonite mrežni kabel.



### Samo za zemlje članice EU

Elektroalati se ne smiju baciti u kućno smeće.

Prema europskoj Direktivi o starim električnim i elektroničkim uređajima 2002/96/EG

i njenim prijenosom u nacionalno pravo, neuporabljivi električni alati trebaju se posebno sakupljati i na ekološki način zbrinuti na mjestu za reciklažu.

U okviru uvjeta isporuke proizvođač daje jamstvo u skladu sa zakonskim odredbama/odredbama specifičnima za zemlju korisnika. Molimo Vas da u slučaju reklamacije priložite račun ili otpremnicu.

U slučaju popravaka koje je izvršila neka druga osoba prestaje naša jamstvena obveza. U slučaju nepravilnosti na stroju molimo da stroj pošaljete na našu adresu. **Reklamacije možemo priznati samo ako se uređaj pošalje u nerastavljenom stanju na adresu Collomix servisa.**

Ne jamčimo za štete koje nastaju zbog prirodnog trošenja, preopterećenja, nestručnog rukovanjem neodgovarajućeg pribora ili nedostatnog održavanja uređaja.

Ako se na stroju izvrše promjene u konstrukciji ili funkcionalnost stroja koje nisu prethodno s nama dogovorene gubi se jamstvo kao i izjava o usklađenosti.

### Zadržavamo pravo na promjene

**Proizvođač:**  
**Collomix GmbH**  
**Daimlerstraße 9**  
**85080 Gaimersheim**  
**Deutschland**

## SL Tehnični podatki

	<b>Xo 33 R duo</b>	<b>Xo 55 R duo</b>
Nazivna moč / poraba toka:	1200	1600 Watt
Napetost:	230–240 Volt	230–240 Volt
Frekvenca:	50/60 Hz	50/60 Hz
Vrtljajev v prostem teku:	- 500 min <sup>-1</sup>	- 640 min <sup>-1</sup>
Vrtljajev pod obremenitvijo:	- 360 min <sup>-1</sup>	- 450 min <sup>-1</sup>
Držalo za orodje:	HEXAFIX	HEXAFIX
Mešalno orodje:	MKD 120 HF	MKD 140 HF
Teža brez mešalnika:	6,3 kg	6,9 kg
Varnostni razred:	□ / II	□ / II

### Strojni deli:

- 1 Mehanizem za odklepanje za stikalo za VKLOP/IZKLOP
- 2 Stikalo za VKLOP/IZKLOP
- 3 Kovinski okvir z gumijastim odbojnikom
- 4 Ročaji
- 5 Luknje za namestitvev mešalnika RMX
- 6 Prezračevalne odprtine
- 7 Mešalna gred
- 8 Označba mešalne gredi
- 9 Sklopka HEXAFIX
- 10 Mešalnik
- 11 Zaščitni tulec za sklopko

### Raven hrupa in vibracij

Izmerjene vrednosti so v skladu s standardom EN 62841 Raven hrupa naprave z oceno A običajno zajema naslednje:

	Raven zvočnega tlaka $L_{pA}$ [dB(A)]	Moč hrupa $L_{WA}$ [dB(A)]
Xo 33 R duo	83 dB(A)	94 dB(A)
Xo 55 R duo	88 dB(A)	99 dB(A)
Negotovost K = 3 dB		

Skupna vrednost tresljajev (pri mešanju mineralnih snovi)

	Vrednost emisij $a_n$ [ $m/s^2$ ]
Xo 33 R duo	1,0 $m/s^2$
Xo 55 R duo	1,5 $m/s^2$
Negotovost K = 1,5 $m/s^2$	

### ⚠ OPOZORILO:

Navedene meritve veljajo za nove stroje. Vrednosti hrupa in vibracij se pri vsakodnevni uporabi spreminjajo.

### ⓘ OPOMBA

Stopnja vibracij, navedena v teh navodilih, je bila izmerjena v skladu s standardom EN 62841 in se lahko uporablja za primerjavo električnih orodij. Prav tako je primera za predhodno oceno vibracijske obremenitve. Navedena stopnja vibracije se nanaša na uporabo električnega orodja. Stopnja vibracij se lahko razlikuje, če napravo uporabljate za druge namene (uporaba z različnimi dodatki) oz. če je vzdrževanje neprimerno. To lahko bistveno poveča vibracijsko obremenitev stroja.

Za natančno oceno vibracijske obremenitve upoštevajte tudi čas, ko je naprava izklopljena oz. je vklopljena, vendar se ne uporablja. To lahko bistveno zmanjša vibracijsko obremenitev stroja.

### Izjava o skladnosti ES

S svojo izključno odgovornostjo izjavljamo, da je ta izdelek v skladu z naslednjimi standardi in direktivami: EN 55014-1:2017, EN 55014-2:2015, EN 61000-3-2:2014, 61000-3-3:2013, EN 62841-1:2015+AC:2015, EN 62841-2-10:2017 v skladu z določbami direktive 2014/30/EU, 2006/42 ES, 2011/65/EU.



Gaimersheim, 2019-05-28  
Alexander Essing  
Vodja oddelka

### Tehnična dokumentacija je na voljo pri:

Collomix GmbH  
Oddelek za tehnični razvoj  
Daimlerstr. 9, 85080 Gaimersheim, Nemčija

## Varnostna navodila za posamezne naprave

**⚠ OPOZORILO:** Preberite vsa varnostna opozorila, navodila, ilustracije in specifikacije, ki so priložena temu električnemu orodju. Če spodaj navedenih napotkov ne upoštevate, lahko pride do električnega udara, požara in/ali težke poškodbe.

**Vsa opozorila in napotke shranite, ker jih boste v prihodnje še potrebovali.**

Pojem električno orodje, ki se pojavlja v nadaljnjem besedilu, se nanaša na električna orodja z električnim pogonom (z električnim kablom) in na akumulatorska električna orodja (brez električnega kabla).

**Varna uporaba stroja je možna le, če ste pozorno prebrali in upoštevate varnostna navodila in navodila za uporabo. Stroj smejo uporabljati le osebe, ki so v celoti seznanjene z navodili za uporabo in veljavnimi predpisi o varnosti pri delu in preprečevanju nesreč.**

**⚠ Vedno upoštevajte priložena „Splošna varnostna navodila“.**

- ▶ Preverite, ali se omrežna napetost sklada z napetostjo, ki je navedena na napisni tablici.
- ▶ Stroja ne uporabljajte v prostorih z eksplozivnim ozračjem. Ne mešajte lahko vnetljivih topil ali snovi na osnovi topil z vnetiščem pod 21 ° C.
- ▶ Pazite, da na ohišje motorja ne brizga tekočina in ga ne izpostavljajte dežju - nevarnost električnega udara!
- ▶ Stroja nikoli ne čistite z vodo - nevarnost električnega udara!
- ▶ Kablov si ne ovijajte okoli telesa ali okončin.
- ▶ Stroja ne uporabljajte, če je napajalni kabel poškodovan. Kabla se ne dotikajte in ga takoj izklopite iz napajanja. Poškodovani kabel lahko povzroči električni udar. Če je potrebna zamenjava napajalnega kabla (zaradi poškodbe ali okvare), mora popravilo izvesti proizvajalec ali pooblaščen zastopnik (električar), ki lahko delo opravi na varen način.
- ▶ Stroj držite vedno z obema rokama in se postavite na trdno ter varno podlago.
- ▶ Stroj zmeraj držite za izolirano prijemalno površino, saj se lahko zgodi, da med delom zadenete ob električni ali napajalni kabel. Kovinski deli stroja so lahko med stikom z napajalnim vodom pod napetostjo, kar lahko povzroči električni udar.
- ▶ Pred uporabo preverite, ali so mešalne palice trdno nameščene in je mešalnik v brezhibnem stanju.
- ▶ Stroj uporabljajte samo z mešalnim orodjem, ki je navedeno v navodilih za uporabo. Uporaba drugih mešalnih orodij ni dovoljena.
- ▶ Stroj vedno uporabljajte samo z dvema nameščenima mešalnima orodjema. Uporaba z enim mešalnim orodjem ni dovoljena.

- ▶ Stroj in mešalnik uporabljajte samo, kadar sta v brezhibnem stanju. Ne uporabljajte poškodovanih, ukrivljenih ali obrabljenih mešalnikov.
- ▶ Stroj vklopite/izklopi samo v mešalni posodi. Poskrbite, da je mešalna posoda postavljena na trdno in varno mesto.
- ▶ Med mešanjem ne posegajte v mešalno posodo z rokami ali drugimi predmeti. Nevarnost drobljenja!
- ▶ Počakajte, da se stroj oz. orodje popolnoma ustavi. Vrtljivi deli stroja se lahko zagostijo in privedejo do poškodb ali okvar.
- ▶ Če raven hrupa na delovnem mestu preseže 85 dB (A), uporabite zaščito za ušesa!
- ▶ Priporočamo, da pri delu z mešalnikom nosite zaščitne rokavice in očala. Obvezno nosite tesno oprijeta oblačila.
- ▶ Za zaščito pred škodljivim prahom, ki nastane med mešanjem, nosite zaščitno masko. Nekatere mineralne snovi veljajo za rakotvorne. Če je mogoče, uporabljajte sistem za odsesavanje prahu.
- ▶ Stroj vedno priključite na preostali (diferenčni) tok z napetostjo 30 mA ali manj.



Pred uporabo stroja pozorno preberite in upoštevajte navodila za uporabo!



Med delom nosite zaščitna očala in zaščito za ušesa.



Priporočamo, da v prašnem delovnem okolju nosite masko za zaščito pred prahom.



Med delom nosite zaščitne rokavice.



Med delom nosite zaščitne čevlje z jekleno kapico.

## SL Predvidena uporaba

Stroj je namenjen za komercialno rabo v gradbeništvu, zlasti za mešanje tekočih, zrnatih in praškastih gradbenih materialov, kot so malta, beton, lepilo, premazi, ilovnate mešanice, reaktivne smole in podobni gradbeni materiali.

Priloženi mešalnik „MKD“ lahko uporabljate za obojestransko mešanje. To vam omogoča nov način priprave mešalnega materiala. Način priprave izberite glede na teksturo in količino zelene mešanice (od spodaj navzgor ali od zgoraj navzdol).

Neustrezen način mešanja ali uporaba prevelikega oz. premajhnega mešala lahko povzroči preobremenitev stroja in privede do okvar. Prosimo, upoštevajte, da je mešalnik pri mešanju od zgoraj navzdol bolj obremenjen, kot v nasprotnem primeru.

Električna oprema v stroju ni namenjena za neprekinjeno delovanje pod velikimi obremenitvami.

Zaradi visokega navora je stroj namenjen izključno za pripravo mešanic in ni namenjen za uporabo v druge namene.

Stroj ni dovoljeno uporabljati za pripravo hrane.

Stroj ni namenjen za mešanje grafitnih materialov, slanece ali gnojnice. Mešanje tovrstnih snovi lahko okvari stroj.

## Sestava

- ▶ Vedno izvlecite napajalni kabel preden se lotite vzdrževalnih del na stroju.

### Sestava mešalnika / menjava mešalnega orodja (slika A):

Stroj lahko uporabljate samo z mešalnimi košarami, ki so navedene v tehnični dokumentaciji.

Trije robovi mešala so na zgornjem delu sploščeni, zato jih v mešalno gred lahko vstavite le v določenem položaju. Na ta način boste preprečili, da bi se mešalni košari stikali.

Mešalnik vstavite s pritrdilnim držalom HEXAFIX v sklopko tako, da se ta zaklene. Pri nameščanju bodite pozorni, da boste mešalne palice (I + II) označili skladno z označbami na mešalni gredi (obroč I + II) oz. kot je prikazano na sliki A. Za nemoteno delovanje se morajo označbe skladati. Pri nameščanju pazite, da se vam med mešalnimi košarami ne zagzodijo prsti.

Za sprostitve oz. zamenjavo mešalnika le povlecite nazaj zavih na sklopki in mešalnik je sproščen.

Pri menjavi mešalnega orodja lahko obrnete smer vrtenja mešalnika (glejte 2. stran). To vam lahko še posebej koristi pri mešanju tekočih materialov. Bodite pozorni na naslednje: Pogonski motor deluje pod večjimi obremenitvami.

Zaščitni tulec preprečuje, da bi se sklopka HEXAFIX umazala, in zagotavlja brezhibno delovanje. Če je potrebno lahko zaščitni tulec tudi zamenjate.

## Uporaba

- ▶ Preverite, ali se napetost, navedena na napisni tablici, sklada z omrežno napetostjo.

Stroj držite vedno z obema rokama.

Pritisnite gumb vklopne zapore (1).

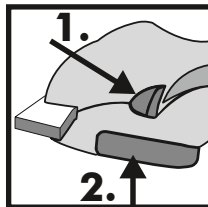

Pritisnite stikalo za VKLOP/IZKLOP (2).

Čim močneje pritisnete stikalo za VKLOP/IZKLOP, tem hitreje deluje stroj. Stikala za VKLOP/IZKLOP ni mogoče aretirati.

Delajte vedno s popolnoma pritisnjениm stikalom za VKLOP/IZKLOP.

Če želite delo zaključiti, spustite stikalo za VKLOP/IZKLOP (2).

### Nasvet:

Ko stroj potapljate v mešanico oz. ga iz nje odstranjujete, delajte z manjšim številom vrtljajev. Po popolni potopitvi povečajte število vrtljajev do največje vrednosti, tako da je zagotovljeno zadostno hlajenje motorja.

Med mešanjem premikajte stroj po notranjosti mešalne posode. Mešajte toliko časa, dokler ni mešanica popolnoma premešana. Upoštevajte pravila za predelavo proizvajalca materiala.

Delo je lažje in varnejše, če je mešalnik čist in brez oblog oz. je v brezhibnem stanju.

Bolj ko je mešanica žilava, višje so sile vrtilnega momenta, ki delujejo na stroj, zato bodite med delom pripravljene na to.

Če delujoči mešalnik udari ob površino (npr. dno posode), lahko pride do povratnega sunka.

Po končanem delu stroj odložite na kovinski okvir.

## Vzdrževanje

- **Vedno izvilcite napajalni kabel preden se lotite vzdrževalnih del na stroju, zlasti pri menjavi mešalnika.**

Stroj in mešalnik po uporabi takoj očistite. Za čiščenje mešalnika vam priporočamo čistilno posodo Collomix MIXER-CLEAN.

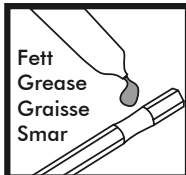

Sklopka HEXAFIX naj bo čista in v dobrem stanju.

Po končanem delu odstranite mešalnik iz sklopke.

Šestkotni nastavek na sklopki redno namastite z ustrežno mastjo.

**Prezračevalne odprtine redno čistite in jih ohranjajte pretočne, da zagotovite ustrezno hlajenje stroja.**

Zamašene prezračevalne odprte lahko privedejo do okvare stroja.

**Poskrbite za nemoteno delovanje stikala za VKLOP/IZKLOP in mehanizma za odklepanje.**

Stroj je opremljen s samozapornim mehanizmom. Ko je dosežena najkrajša dolžina se stroj samodejno izključi. Star premog zamenjajte v pooblaščen prodajalni ali servisni delavnici podjetja Collomix.

Popravila naj opravi samo pooblaščen servisna delavnica ali servisna delavnica podjetja Collomix.

Uporabljajte samo originalne dodatke in rezervne dele podjetja Collomix.

Eksplozijske risbe, sezname rezervnih delov in obrazce za naročilo popravil najdete na povezavi <http://www.collomix.com>

## Garancija

Proizvajalec v okviru dobavnih pogojev zagotavlja garancijo v skladu z veljavnimi državnimi predpisi. Prosimo, da v primeru uveljavljanja garancije predložite račun oz. dobavnico.

V primeru okvare stroj pošljite na naš naslov. **Pritožbe lahko sprejmemo samo v primeru, če stroj pošljete servisni službi Collomix.**

Garancija ne krije poškodb, ki so posledica običajne obrabe, preobremenitve, neprimerne uporabe, uporabe neprimernih dodatkov ali nepravilnega vzdrževanja.

Garancija preneha veljati v primeru, če je popravilo stroja opravila tretja oseba.

V primeru strukturnih ali funkcionalnih sprememb stroja, ki ste jih opravili brez našega dovoljenja, preneha veljavnost garancije in izjave o skladnosti.

**Pridržujemo si pravico do sprememb**

**Dobavitelj:**  
**Collomix GmbH**  
**Daimlerstraße 9**  
**85080 Gaimersheim**  
**Nemčija**  
**[www.collomix.com](http://www.collomix.com)**

## Odstranjevanje

Stroj, dodatke in embalažo reciklirajte na okolju prijazen način.

Uporabljeno električno opremo zavržite tako, da odstranite napajalni kabel.

**Samo za države EU:**

Električnih orodij ne odlagajte med gospodinjne odpadke.



V skladu z Direktivo Evropske unije 2002/96/ES o odpadni električni in elektronski opremi ter v skladu z nacionalnim pravom, v katerega je bila direktiva prenesena, je treba odpadna električna orodja zavreči ločeno in jih dostaviti centru za recikliranje odpadkov.

	Xo 33 R duo	Xo 55 R duo
Nominal güç/Cereyan sarfiyatı:	1200 Watt	1600 Watt
gerilim:	230-240 Volt	230-240 Volt
Frekans:	50/60 Hz	50/60 Hz
Rölanti devri:	- 500 dev/dak	- 640 dev/dak
Yük altındaki devir:	-360 dev/dak	- 450 dev/dak
El aleti tutucu:	HEXAFIX	HEXAFIX
Mikser takımı:	MKD 120 HF	MKD 140 HF
Mikser hariç ağırlığı:	6,3 kg	6,9 kg
Koruma sınıfı:	□ / II	□ / II

### Makine Elemanları

- 1 AÇIK/KAPALI Şalteri resetleme
- 2 AÇIK/KAPALI Şalteri
- 3 Sap çerçevesi kauçuk tamponlu
- 4 Saplar
- 5 Makine mandreni deliği
- 6 Havalandırma delikleri
- 7 Mikser mili
- 8 Mikser mili işaretlemesi
- 9 HEXAFIX kuplağ
- 10 Mikser
- 11 Kapak

### Gürültü/Titreşim değerleri

Ölçüm değerleri EN 62841 normuna göre belirlenmiştir. Aletin A tipi değerlendirmeli gürültü seviyesi:

	Ses basınç seviyesi $L_{pA}$ [dB(A)]	Ses güç seviyesi $L_{WA}$ [dB(A)]
Xo 33 R duo	83 dB(A)	94 dB(A)
Xo 55 R duo	88 dB(A)	99 dB(A)
	Sapma K = 3 dB	

Toplam titreşim değeri (mineral malzemelerin karıştırılmasında)

	Emisyon değeri $a_n$ [ $m/s^2$ ]
Xo 33 R duo	1,0 $m/s^2$
Xo 55 R duo	1,5 $m/s^2$
	Sapma K = 1,5 $m/s^2$

### ⚠ İKAZ:

Belirtilen ölçüm değerleri sadece yeni makineler için geçerlidir. Günlük kullanım esnasında gürültü ve titreşim değerleri değişebilir.

### ℹ UYARI

Bu kullanım kılavuzu içinde açıklanan titreşim seviyesi, EN 62841 normuna göre uygulanan bir ölçüm metodunca belirlenmiş olup bu değerler birden fazla elektrikli aletin kıyaslanmasında kullanılabilir. Bu değerler aynı zamanda, geçici titreşim yükü tahmini için de kullanılır. Belirtilmiş olan titreşim seviyesi elektrikli aletin esas kullanım alanlarını temsil eder. Fakat elektrikli alet farklı aparatlar ile başka kullanım amacıyla kullanıldığında veya bakımı yetersiz şekilde yapıldığında titreşim seviyesi açıklanan bu değerlerden farklı olabilir. Bu koşullarda titreşim yükü toplam çalışma dönemi boyunca belirgin şekilde yükselebilir. Titreşim yükünün tam doğru şekilde tahmin edilebilmesi için aletin kapalı olduğu veya açık durumda olup gerçek karıştırma çalışması yapmadığı süreler de dikkate alınacaktır. Bu durumda titreşim yükü toplam çalışma dönemi boyunca belirgin şekilde azalabilir.

### CE - Uygunluk Açıklaması

Aşağıdaki standart veya yönetmeliklere sahip bu ürünün belgelerle desteklendiğini belirli bir şekilde beyan ederiz: 2014/30/EU, 2006/42 AT, 2011/65 AT kılavuz hükümlerine göre EN 55014-1:2017, EN 55014-2:2015, EN 61000-3-2:2014, 61000-3-3:2013, EN 62841-1:2015+AC:2015, EN 62841-2-10:2017 normları.



Gaimersheim, 2019-05-28  
Alexander Essing  
Genel Müdür

**Teknik dokümanlar aşağıdaki adresten temin edilebilir:**

Collomix GmbH

Teknik Geliştirme Departmanı

Daimlerstr. 9, 85080 Gaimersheim, Almanya



## Alete özel Güvenlik Uyarıları

**⚠️ UYARI:** Bu elektrikli el aletiyle birlikte gelen tüm güvenlik uyarılarını, talimatları, resim ve açıklamaları okuyun. Aşağıda bulunan talimatlara uyulmaması halinde elektrik çarpmalarına, yangınlara ve/veya ağır yaralanmalara neden olabilir.

**Bütün uyarıları ve talimat hükümlerini ileride kullanmak üzere saklayın.**

Uyarı ve talimat hükümlerinde kullanılan “elektrikli el aleti” terimi, akım şebekesine bağlı (elektrikli) aletlerle akü ile çalışan aletleri (akülü) kapsamaktadır.

**Alet ile herhangi bir tehlike oluşmadan çalışma sadece, Kullanım Kılavuzu ve Güvenlik Bilgileri bölümünde açıklanan bilgileri okumanız ve bu talimatlara riayet etmeniz durumunda mümkündür. Makine sadece, Kullanma Talimatını okumuş, iş güvenliği ve kaza koruma yönetmelikleri hakkında bilgi edinmiş kişiler tarafından kullanılacaktır.**

**⚠️ Ayrıca alet ile birlikte gönderilen „genel güvenlik bilgilerine“ de riayet edilecektir.**

- ▶ Aletin tip etiketi üzerinde belirtilen elektrik gerilim değerlerinin elektrik şebekesi gerilim değerleri ile aynı olmasına dikkat edilecektir.
- ▶ Aleti patlama tehlikesi bulunan ortamda çalıştırmayın. Alev alma noktası 21° C'nin altında olan solvent veya solventli maddeleri karıştırmayın.
- ▶ Motor gövdesine su sıçramasına dikkat edin ayrıca makineyi yağmurda bırakmayın - cereyan çarpma tehlikesi!
- ▶ Makineyi kesinlikle su ile temizlemeyin – cereyan çarpma tehlikesi!
- ▶ Aletin elektrik kablosunu vücudunuzun herhangi bir bölümüne dolamayın.
- ▶ Kablo hasarlı olduğunda makineyi kullanmayın. Bu durumda kabloya dokunmayın ve fişi derhal prizden çıkarın. Hasarlı kablolar cereyan çarpma tehlikesi riskini artırır. Kablonun yenisinin takılması (örneğin hasar nedeniyle) gerektiğinde kablo sadece üretici firmaya veya yetkili temsilcisi (uzman elektrik personeli) tarafından değiştirilecektir, böylece çalışma güvenliği ile ilgili tehlikeler ortadan kaldırılır.
- ▶ Makine ile çalışırken makineyi iki elinizle sıkıca tutun ve güvenli durmaya dikkat edin.
- ▶ Makine aparatlarının gizli elektrik hattına veya aletin kendi elektrik kablosuna temas etme riski olan çalışmalarda makineyi sadece izolasyonlu saplarından tutun. Gerilim altında bulunan bir kablo ile temas edilmesi makinenin metal parçalarına da akım iletilmesine ve böylece elektrik çarpmasına sebep olur.
- ▶ Makineyi çalıştırmadan önce karıştırma çubuğunun sağlam şekilde bağlı olup olmadığını ve düzgün dönüp döndüğünü kontrol edin.

- ▶ Aleti sadece karıştırılacak kabın içinde çalıştırın ve kapatın. Karıştırılacak kabın sağlam durmasını sağlayın.
- ▶ Karıştırma işlemi devam ederken kabın içine elinizi veya herhangi bir cisim sokmayın. Parmak ve ellerin sıkışma tehlikesi!
- ▶ Makineyi ve karıştırıcıyı sadece mükemmel durumda kullanın. Hasar görmüş, eğilmiş veya aşınmış karıştırıcılar kullanmayın.
- ▶ Makine veya karıştırma aparatı tamamen duruncaya kadar bekleyiniz. Dönmek olan aparatlar herhangi bir yerinize takılabilir ve yaralanmalara veya hasarlara yol açabilir.
- ▶ Çalışma yerindeki ses (gürültü) basınç seviyesi 85 dB (A) değerinin üzerine çıktığında kulaklık takın!
- ▶ Mikser ile çalışırken eldiven ve gözlük takılması tavsiye edilir. Yönetmelikler gereğince bol olmayan elbise giyilmesi zorunludur.
- ▶ Karıştırma işlemi esnasında sağlığa zarar veren tozlar oluştuğunda maske takın. Bazı mineral malzemeler kanserojendir. Mümkün olduğunda toz aspirasyon sistemini kullanın.
- ▶ Makineleri elektrik şebekesine daima hata akım şalteri (FI şalteri) üzerinden bağlayın.



Makineyi çalıştırmadan önce Kullanım Kılavuzunu okuyun ve talimatlara riayet edin!



Çalışma esnasında iş gözlüğü ve kulaklık takın.



Yoğun toz oluşan çalışmalarda toz maskesi takın.



Çalışma esnasında iş eldiveni takın.



Çalışma esnasında çelik burun takviyeli emniyetli iş ayakkabısı giyin

## TR Kullanım amacına uygun kullanım

Bu makine örneğin boya, harç, beton, yapıştırıcı, sıva, gibi sıvı, taneli ve toz şeklindeki yapı malzemeleri, kuvarslı karışımlar, reaksiyon reçineleri ve benzer malzemelerin karıştırılması için tasarlanmıştır. Malzeme kıvamı ve karıştırılacak miktara göre uygun karıştırma etkili mikser elemanı kullanılacaktır. Mikser boyunun seçiminde (mikser çapı/karıştırma etkisi) Teknik Özellikler bölümünde açıklanan bilgilere dikkat edin. Uygun olmayan mikser aparatları ve ve mikser aparatı çapı nedeniyle makine/dişli kutusu aşırı yük altında kalabilir ve bunun sonucunda zarar görebilir. Karıştırma etkisi yukarıdan aşağıya doğru olan bir mikserin elektrikli aleti, karıştırma etkisi aşağıdan yukarı doğru alete kıyasla daha fazla zorlayacağını dikkate alın.

Bu elektrikli alet sürekli çalıştırmada kullanım için tasarlanmamıştır.

Makinenin sahip olduğu yüksek tork kuvveti nedeniyle matkap olarak kullanılmasına izin verilmemiştir.

Alet gıda maddelerinin karıştırılması çalışmaları için uygun değildir. Ayrıca bu mikser grafit tozu ihtiva eden malzemeler, tuzlu çözeltiler veya hayvan idrarının karıştırılması için uygun değildir. Bu malzemelerin karıştırılması makinenin hasar görmesine sebep olabilir.

## Montaj

► **Makine üzerinde yapacağınız her türlü çalışmadan önce fişi prizden çıkarın.**

### Mikser montajı / Takım değiştirme (Şekil A):

Mikseri HEXAFIX yuvası ile kilitleninceye kadar kavrama içine takın. Mikser çubukları üzerindeki işaretlerin ilgili mikser mili (I + II) ile aynı olmasına dikkat edin. Mikserin sorunsuz şekilde çalışması için işaretlemelerin birbiri ile aynı olmalıdır. Mikser takımları, birbirine temas etmesinin engellenmesi için sadece belirli pozisyonlarda monte edilebilir.

Mikseri sökmek veya değiştirmek için kavramadaki manşeti geri çekin, bu durumda mikser aparatı sökülecektir.

Mikser takımlarının bağlı oldukları pozisyonları değiştirerek karıştırma etkisi ters çevrilebilir. Bu durum sıvı malzemelerin karıştırılmasında faydalı olabilir. Dikkate alınacak nokta: Tahrik sistemine bu durumda daha fazla yüklenilecektir. Makine ile birlikte gönderilen koruma kapakları HEXAFIX kuplajının kirlenmesini engeller ve makinenin mükemmel şekilde çalışmasını sağlar.

## Çalıştırma

► **Aletin tip etiketi üzerinde belirtilen elektrik gerilim değerlerinin elektrik şebekesi gerilim değerleri ile aynı olup olmadığını kontrol edin.**

**Makineyi daima iki elinizle tutun. Çalıştırma blokajı düğmesine basın (1).**

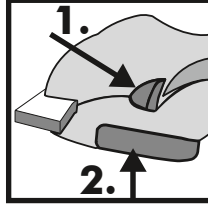

**AÇIK/KAPALI şalterine (2) basın.**

AÇIK/KAPALI şalterine ne kadar fazla basılırsa makine o kadar hızlı çalışır.

**AÇIK/KAPALI şalteri sabitlenemez!**

Daima AÇIK/KAPALI şalterini dibine kadar basarak çalışın.

**Çalışmanın sona erdirilmesi için AÇIK/KAPALI şalterini bırakın.**

### Güvenli çalışma için ipuçları:

Mikseri karıştırma kabının içinden çıkarırken veya kabın içine koyarken düşük devir ile çalışın. Mikseri tamamen kabın içine batırdıktan sonra motorun yeterli derecede soğutulmasını sağlamak için deviri azami devir değerine getirin.

Karıştırma işlemi esnasında makineyi kabın içinde hareket ettirin. Karıştırılacak olan malzeme iyice karışmaya kadar mikseri çalıştırın. Malzeme üreticisinin işleme yöntemliğine dikkate alın.

Kullanılan karıştırıcı temiz olduğunda, malzeme artıkları olmadığı ve mükemmel durumda olduklarında daha iyi ve daha güvenli çalışırlar.

Karıştırılacak malzeme ne kadar kalın kıvamlı ise makine üzerine etki eden tork kuvveti de o kadar yüksektir, bu nedenle çalışma esnasında bu durumu dikkate alın ve kendinizi ayarlayın.

Dönmekte olan mikser bir yüzeye (örneğin kabın tabanı) temas ettiğinde geri tepme meydana gelebilir.

**Karıştırma işlemi sona erdikten sonra mikseri makineyi koruma çemberi üzerine koyun.**

## Bakım ve temizleme

► Mikserin değiştirilmeside dahil olmak üzere alet üzerinde yapılacak tüm çalışmalardan önce elektrik kablosunu prizden çıkarın!

Makineyi ve mikseri kullanımdan hemen sonra temizleyin. Temizleme işlem için Collomix MIXER-CLEAN temizleme kovasını kullanmanızı tavsiye ederiz.

HEXAFIX kavramasını temiz ve çalışır durumda tutun.

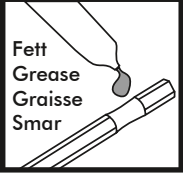

Çalışmalarınızı tamamladıktan sonra mikser aparatını kavramanın içinden çıkarın.

**Kavramanın altı köşeli yuvasını düzensiz olarak gresle yağlayın. Yeterli soğutmanın sağlanabilmesi için havalandırma yarıklarını temiz ve açık tutun.** Havalandırma yarıkları

tıkanmış olduğunda makine zarar görür.

AÇIK/KAPALI şalterinin **kolay açılıp kapatılmasına dikkat edin.**

Makine, kömürlerin aşınması durumunda otomatik olarak kapanan bir sistem ile donatılmıştır. Bu nedenle kömürler aşındığında makine durur. Kömürlerin yetkili servis veya Collomix fabrika servisi tarafından değiştirilmesini sağlayın.

Makine üzerinde yapılacak tamirler sadece yetkili servisler veya Collomix Servis hizmetleri tarafından yerine getirilecektir.

Sadece orijinal Collomix yedek parçalarını kullanın.

Makine çizimleri, yedek parça listeleri ve onarım sipariş formu aşağıdaki internet adresinden temin edilebilir: <http://www.collomix.com>

## Garanti

Üretici firma sevkiyat şartları çerçevesinde kanuni/ülkelere özel mevzuata göre garanti hizmetleri sunar. Garanti haklarından faydalanmak için fatura veya sevk irsaliyesini ibraz edin.

Üçüncü kişiler tarafından gerçekleştirilen tamir çalışmalarını sonucunda meydana gelecek hasarlardan firmamız herhangi bir garanti yükümlülüğü üstlenmez. Makinede herhangi bir düzensizlik tespit ettiğinizde makineyi firmamıza göndermenizi rica ederiz. **Yapılacak şikayetler sadece makinenin parçalarına ayrılmamış durumda Collomix Servis hizmetlerine gönderilmesi durumunda kabul edilir.**

Doğal aşınma, aşırı yüklenme, kullanım amacı dışında kullanım, uygun olmayan aksesuar kullanımı veya bakım çalışmalarının yetersiz yapılmasından kaynaklanan hasarlar garanti kapsamına girmez.

Makine üzerinde firmamızın onayı alınmadan yapılan yapısal veya fonksiyonel değişiklikler garanti haklarının yitirilmesine yol açar ve uygun açıklaması geçersiz olur.

**Teknik değişiklik yapma hakkı saklıdır**

**Üretici firma:**

**Collomix GmbH**

**Daimlerstraße 9**

**85080 Gaimersheim**

**Almanya**

## Bertaraf etme

Kullanım ömrü dolduğunda alet, aksesuar ve ambalaj malzemesi çevreyi koruyan bir geri kazanım sistemine iade edilecektir.

Kullanılamaz durumdaki aletler gönderme ücreti alıcıya ait olacak şekilde aşağıdaki adrese gönderilebilir.

**Sadece AB ülkeleri için geçerlidir:**



Elektrikli aletleri evsel atıklar ile birlikte bertaraf etmeyin.

2002/96/AT nolu Elektrikli ve Kullanılmış Elektronik Aletler direktifi ve bu direktifin ulusal hukuktaki düzenlemesi uyarınca, kullanılabılır durumdaki kullanılmış elektrikli aletler, ayrıştırılmış olarak toplanmayacak ve çevreye uygun şekilde geri kazanım sistemlerine teslim edilecektir.

Номинальная мощность/потребление тока:  
 Напряжение:  
 Частота:  
 Скорость вращения при холостом ходе  
 Скорость вращения под нагрузкой  
 Держатель инструмента  
 Рабочий элемент мешалки:  
 Вес без мешалки:  
 Класс защиты:

<b>Хо 33 R duo</b>	<b>Хо 55 R duo</b>
1200 Ватт	1600 Ватт
230-240 Вольт	230-240 Вольт
50/60 Гц	50/60 Гц
- 500 мин <sup>-1</sup>	- 640 мин <sup>-1</sup>
- 360 мин <sup>-1</sup>	- 450 мин <sup>-1</sup>
HEXAFIX	HEXAFIX
MKD 120 HF	MKD 140 HF
6,3 кг	6,9 кг
□ / II	□ / II

### Компоненты машины

- 1 Кнопка разблокировки выключателя ВКЛ/ВЫКЛ
- 2 Выключатель ВКЛ/ВЫКЛ
- 3 Рама с рукоятками с резиновым буфером
- 4 Рукоятки
- 5 Отверстия для крепления мешалки на машине
- 6 Вентиляционные прорези
- 7 Вал мешалки
- 8 Маркировка вала мешалки
- 9 Муфта HEXAFIX
- 10 Мешалка
- 11 защитный колпачок

### Показатели шума/вибрации

Результаты измерений определены в соответствии с EN 62841. Типичный уровень шума аппарата, измеренный по шкале A, составляет:

	Звуковое давление L <sub>РА</sub> [дБ(A)]	Звуковая мощность L <sub>WA</sub> [дБ(A)]
Хо 33 R duo	83 дБ(A)	94 дБ(A)
Хо 55 R duo	88 дБ(A)	99 дБ(A)
Погрешность K = 3 дБ		

Общий показатель вибрации (при перемешивании минеральных веществ)

	Эмиссионный показатель a <sub>n</sub> [м/с <sup>2</sup> ]
Хо 33 R duo	1,0 м/с <sup>2</sup>
Хо 55 R duo	1,5 м/с <sup>2</sup>
Погрешность K = 1,5 м/с <sup>2</sup>	

### ⚠ ПРЕДУПРЕЖДЕНИЕ:

Указанные результаты измерений относятся к новым аппаратам. При ежедневном применении показатели шума и вибрации изменяются.

### ℹ УКАЗАНИЕ

Уровень вибрации, приведенный в данном руководстве, был измерен в соответствии со стандартным методом измерения, описанным в EN 62841, и может использоваться для сравнения электроинструментов между собой. Он также подходит для предварительной оценки вибрационной нагрузки. Указанный уровень вибрации отражает основные случаи применения электроинструмента. Но если электроинструмент используется для иных случаев применения, с отличающимися насадками или при недостаточном техническом обслуживании, уровень вибрации может отличаться. Это может значительно повысить вибрационную нагрузку в течение всего периода работы. Для точной оценки вибрационной нагрузки также нужно учитывать время, в течение которого аппарат выключен или фактически не используется, хотя и работает. Это может значительно снизить вибрационную нагрузку в течение всего периода работы.

### Сертификат соответствия CE

Мы под свою ответственность заявляем, что данный продукт соответствует следующим стандартам или нормативным документам: EN 55014-1:2017, EN 55014-2:2015, EN 61000-3-2:2014, 61000-3-3:2013, EN 62841-1:2015+AC:2015, EN 62841-2-10:2017 согласно положениям директив 2014/30/EU, 2006/42 EC, 2011/65 EC.



Гаймерсхайм, 2019-05-28  
 Александр Эссинг (Alexander Essing)  
 руководство компании

Техническую документацию можно запросить по адресу:

Collomix GmbH  
 Abt. Technische Entwicklung (Отдел технического развития)  
 Daimlerstr. 9, 85080 Gaimersheim, Германия

## Правила техники безопасности при работе с аппаратами

**⚠ ПРЕДУПРЕЖДЕНИЕ:** В состав эксплуатационных документов, предусмотренных изготовителем для продукции, могут входить настоящее руководство по эксплуатации, а также приложения. Информация о подтверждении соответствия содержится в приложении.

Информация о стране происхождения указана на корпусе изделия и в приложении.

Дата изготовления указана на последней странице обложки Руководства. Контактная информация относительно импортера содержится на упаковке.

Безопасная работа с аппаратом возможна только в том случае, если вы полностью прочтаете руководство по эксплуатации и правила техники безопасности и будете точно следовать инструкциям. Машина может использоваться только лицами, которые ознакомлены с руководством по эксплуатации и действующими предписаниями по безопасности труда и профилактике производственного травматизма.

**⚠ Кроме того, необходимо соблюдать прилагаемые «общие правила техники безопасности».**

- ▶ Напряжение сети должно совпадать с данными на фирменной табличке.
- ▶ Не эксплуатировать аппарат в окружении со взрывоопасной атмосферой. Не смешивать легковоспламеняющиеся растворители или вещества, содержащие растворители, с температурой воспламенения ниже 21° С.
- ▶ Следите за тем, чтобы на корпус двигателя не попадали брызги жидкости и капли дождя – опасность поражения электрическим током!
- ▶ Ни в коем случае не чистите аппарат водой – опасность поражения электрическим током!
- ▶ Не кладите кабели возле своего тела или частей тела.
- ▶ Не используйте аппарат, если кабель поврежден. Не прикасайтесь к кабелю и немедленно выньте штепсельную вилку. Поврежденные кабели повышают риск поражения электрическим током. Если необходимо заменить провод для присоединения к сети (при повреждении и т.п.), это нужно поручить изготовителю или уполномоченному представителю (специалисту-электрику), чтобы избежать угрозы безопасности.
- ▶ Во время работы всегда крепко держите аппарат обеими руками и обеспечьте устойчивое положение.
- ▶ Держите аппарат за изолированные поверхности рукояток во время выполнения работ, при которых насадка может затронуть скрытую электропроводку или собственный кабель для присоединения к сети. Контакт с находящимся под напряжением проводом может поставить под напряжение металлические компоненты аппарата и привести к поражению электрическим током.
- ▶ Перед вводом в эксплуатацию проверить надежность посадки стержня мешалки и безупречное концентричное вращение.
- ▶ Запускать/останавливать аппарат только в смесительном

резервуаре. Обеспечить устойчивое и надежное положение смесительного резервуара. RU

- ▶ Во время процесса смешивания не засовывать руки или предметы в смесительный резервуар. Опасность защемления!
- ▶ Подождите, пока аппарат или рабочий орган остановится. Вращающиеся рабочие органы могут зацепиться и привести к травмам или повреждениям.
- ▶ Эксплуатация машины и мешалки допускается только в безупречном состоянии. Не используйте поврежденные, изогнутые или изношенные мешалки.
- ▶ Если уровень звукового давления на рабочем месте превышает 85 дБ (А), использовать средства защиты органов слуха!
- ▶ При работе с мешалкой рекомендуется носить рабочие перчатки и защитные очки. Предписывается ношение плотно прилегающей одежды.
- ▶ В целях защиты от вредной для здоровья пыли во время смешивания нужно носить противопылевой респиратор. Некоторые минеральные вещества считаются канцерогенными. Если возможно, используйте систему отсоса пыли.
- ▶ Всегда подключайте аппараты через автомат защитного отключения тока повреждения или тока утечки (автомат защиты от тока утечки).



Перед вводом в эксплуатацию машины прочитайте и соблюдайте руководство по эксплуатации!



Во время работы носить защитные очки и средства защиты органов слуха.



При работах с интенсивным образованием пыли рекомендуется носить противопылевой респиратор.



Во время работы носить защитные перчатки.



Во время работы использовать защитную обувь со стальным носком

Машина предназначена для замешивания жидких, зернистых и порошкообразных строительных материалов, таких как краски, строительные растворы, бетон, клеи, штукатурки, кварцсодержащие смеси, реактивные полимеры и идентичные им смеси. В зависимости от консистенции материала и смешиваемого количества необходимо использовать подходящую мешалку с соответствующим перемешивающим действием.

При выборе типа мешалки (диаметр/перемешивающее действие) соблюдать параметры, содержащиеся в технических данных. Выбор неподходящего перемешивающего действия или диаметра мешалки может привести к перегрузке машины/редуктора и, как следствие, к повреждениям. Обратите внимание на то, что в мешалках с перемешивающим действием сверху вниз электроинструмент нагружается сильнее, чем в мешалках, работающих в обратном направлении.

Этот электроинструмент не рассчитан на продолжительный режим работы.

Из-за высоких крутящих моментов не разрешается применять машину в качестве дрели.

Не допускается использовать машину для приготовления пищевых продуктов.

Машина не пригодна для смешивания материалов, содержащих графитовую пыль, соляных растворов или жидких навозных удобрений. Смешивание этих материалов может вызвать разрушение машины.

## Монтаж

► **Перед проведением любых работ на аппарате выньте штепсельную вилку из розетки.**

**Монтаж мешалки / смена инструмента (фиг. А):**

Вставьте мешалку с базирующим элементом HEXAFIX в муфту, чтобы она зафиксировалась. При сборке обратите внимание на совпадение обозначений стержни мешалки с маркировкой соответствующих приводных валов мешалки (I + II). Для обеспечения бесперебойной работы устройства обозначения должны совпадать. Мешалки могут быть установлены только в определенной позиции, для того, чтобы предотвратить обоюдное соприкосновение мешалок.

Для освобождения или смены мешалки просто потяните назад манжету на муфте, мешалка освобождается.

За счет взаимной перестановки рабочих элементов мешалки эффект смешивания можно сделать реверсивным. В случае с жидкими материалами это может стать определенным преимуществом. Пожалуйста, обратите внимание: привод устройства из-за этого будет нагружен больше. Защитные колпачки, прилагаемые в комплекте устройства, предотвращают загрязнение муфт HEXAFIX и обеспечивают бесперебойное функционирование устройства.

## Эксплуатация

► **Проверьте, чтобы напряжение, указанное на фирменной табличке, совпадало с напряжением сети.**

**Всегда держите машину обеими руками.**

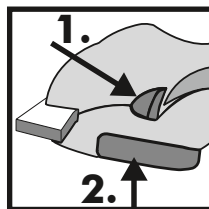

Нажмите на кнопку блокировки против включения (1).

Нажмите на выключатель ВКЛ/ВЫКЛ (2).

Чем сильнее вдавливается выключатель ВКЛ/ВЫКЛ, тем быстрее работает машина. **Выключатель ВКЛ/ВЫКЛ невозможно зафиксировать!**

Всегда работайте с полностью продавленным выключателем ВКЛ/ВЫКЛ.

**Для завершения работы отпустите выключатель ВКЛ/ВЫКЛ.**

**Советы по безопасной работе:**

При погружении мешалки в смешиваемый материал и при ее извлечении из смешиваемого материала работать с пониженной скоростью вращения. После полного погружения повысить скорость вращения до максимума, тем самым обеспечивается достаточное охлаждение двигателя.

Во время процесса смешивания водите машину по смесительному резервуару. Перемешивайте до тех пор, пока не будет полностью промешан весь смешиваемый материал. Соблюдать предписания по использованию, предоставленные производителями материалов.

Они работают лучше и безопаснее, когда используемая мешалка чистая, без остатков материала и в отличном состоянии.

Чем вязче смешиваемый материал, тем выше становятся крутящие моменты, воздействующие на машину, настройтесь на это во время работы.

Если работающая мешалка наталкивается на поверхность (например, на дно бады), может возникать отдача.

**После окончания работ по смешиванию поставьте машину за защитным ограждением.**

## Уход и техническое обслуживание

- **Перед проведением любых работ на аппарате, особенно при смене мешалки, вынуть штепсельную вилку!**

После использования немедленно очистить машину и мешалку. Для очистки мешалки рекомендуем использовать ведра для очистки Collomix MIXER-CLEAN.



Содержать муфту HEXAFIX в чистом и исправном состоянии.

После окончания работы извлечь мешалку из муфты.

**Регулярно смазывать шестигранное отверстие муфты подходящей консистентной смазкой.**

**Содержать вентиляционные прорези чистыми и открытыми, чтобы обеспечить достаточное охлаждение.** Закрытые вентиляционные прорези приводят к разрушению машины.

**Следите за плавным перемещением** выключателя ВКЛ/ВЫКЛ и кнопки разблокировки.

Машина оснащена самоотключающимися угольными щетками. Если эти щетки достигают минимальной длины, машина отключается. Замена угольных щеток должна производиться уполномоченной сервисной службой или заводским сервисным отделом Collomix.

Выполнение ремонтных работ следует поручать только прошедшей аттестацию специализированной мастерской или сервисному отделу Collomix.

Использовать только оригинальные комплектующие и запасные части Collomix.

Покомпонентные изображения с пространственным разделением деталей, списки запасных частей и формуляры заявок на проведение ремонтных работ находятся на сайте: <http://www.collomix.com>

## Утилизация

Аппарат, комплектующие и упаковка должны сдаваться для экологически безвредного повторного использования.

Отслужившие свой срок электроинструменты привести в негодность, сняв кабель для присоединения к сети.



**Только для стран-членов ЕС:**

Не утилизировать электроинструменты вместе с бытовыми отходами.

В соответствии с директивой ЕС 2002/96/ЕС об отслуживших свой срок электрических и электронных приборах и ее реализацией в национальном праве непригодные к использованию электроинструменты необходимо собирать отдельно и сдавать для экологически безвредного повторного использования.

## Гарантия

RU

В рамках условий поставки изготовитель предоставляет гарантию в соответствии с положениями законодательства/национальными предписаниями конкретной страны. При наступлении гарантийного случая просим приложить счет или накладную.

Выполнение ремонта третьими лицами освобождает нас от всех гарантийных обязательств. При возникновении неполадок просим отправить машину нам. **Претензии могут быть признаны только в том случае, если аппарат прислан в сервисный отдел Collomix в неразобранном виде.**

Гарантия не распространяется на повреждения, вызванные нормальным износом, перегрузкой, ненадлежащим обращением, неподходящими комплектующими или недостаточным техническим обслуживанием.

Не согласованные с нами конструктивные или функциональные изменения машины приводят к прекращению действия гарантии и сертификата соответствия.

**Сохраняется право на внесение изменений.**

**Изготовитель:**  
**Collomix GmbH**  
**Daimlerstr. 9**  
**85080 Gaimersheim**  
**Германия**

Nominalioji galia / elektros sąnaudos:

**Xo 33 R duo**

1200 Watt

**Xo 55 R duo**

1600 Watt

Įtampa:

230-240 Volt

230-240 Volt

Dažnis:

50/60 Hz

50/60 Hz

Tuščiosios eigos apskukos:

- 500 min<sup>-1</sup>

- 640 min<sup>-1</sup>

Apsukos esant apkrovai:

- 360 min<sup>-1</sup>

- 450 min<sup>-1</sup>

Įrankių laikiklis.

HEXAFIX

HEXAFIX

Maišymo įrankis:

MKD 120 HF

MKD 140 HF

Svoris be maišytuvo:

6,3 kg

6,9 kg

Apsaugos klasė:

□ / II

□ / II

### Prietaiso elementai

- 1 Įjungimo / išjungimo jungiklio atfiksatorius
- 2 Įjungimo / išjungimo jungiklis
- 3 Rankenų rėmai su guminiu buferiu
- 4 Rankenos
- 5 Pragręžtos angos prietaiso adapteriams
- 6 Ventiliacijos plyšiai
- 7 Maišymo velenas
- 8 Maišytuvo veleno žymėjimas
- 9 HEXAFIX mova
- 10 Maišytuvas
- 11 Cap

### Triukšmo / vibracijos vertės

Vertės nustatytos pagal EN 62841 standartą

Prietaiso triukšmo lygis, matuojamas dB A svertine skale, paprastai yra toks:

	Triukšmo slėgis $L_{pA}$ [dB(A)]	Triukšmo galia $L_{WA}$ [dB(A)]
Xo 33 R duo	83 dB(A)	94 dB(A)
Xo 55 R duo	88 dB(A)	99 dB(A)
	Nestabilumas K = 3 dB	

Bendroji vibracijos vertė (maišant mineralines medžiagas)

	Emisijos vertė $a_n$ [m/s <sup>2</sup> ]
Xo 33 R duo	1,0 m/s <sup>2</sup>
Xo 55 R duo	1,5 m/s <sup>2</sup>
	Nestabilumas K = 1,5 m/s <sup>2</sup>

### ⚠️ ĮSPĖJIMAS:

Pateiktos matavimų vertės skirtos naujiems prietaisams. Kasdien naudojant, triukšmo ir vibracijos vertės kinta.

### 📌 PASTABA

Šioje instrukcijoje nurodytas triukšmo lygis buvo išmatuotas pagal standarte EN 62841 nurodytą matavimo metodą ir gali būti naudojamas lyginant vieną elektros prietaisą su kitu. Metodas taip pat tinka laikinai vibracijos apkrovai vertinti. Nurodytas vibracijos lygis žymi pagrindinę elektros prietaiso paskirtį. Jei vis dėlto elektros prietaisas naudojamas kitais atvejais, dirbama su netinkamais įrankiais arba nėra pakankamai techniškai prižiūrimas, vibracijos lygis gali skirtis. Tokiu atveju per visą darbo laikotarpį vibracijos apkrova gali reikšmingai padidėti.

Norint tiksliai nustatyti vibracijos apkrovą, taip pat reikėtų atsižvelgti į laiką, kai prietaisas yra išjungtas arba, nors ir veikia, iš tikrųjų nėra naudojamas. Tokiu atveju per visą darbo laikotarpį vibracijos apkrova gali gerokai sumažėti.

### CE atitikties deklaracija

Atsakingai pareiškiame, kad šis gaminys atitinka toliau nurodytas normas arba normatyvinius dokumentus: EN 55014-1:2017, EN 55014-2:2015, EN 61000-3-2:2014, 61000-3-3:2013, EN 62841-1:2015+AC:2015, EN 62841-2-10:2017 pagal direktyvų 2014/30/EU, 2006/42 EB, 2011/65 EB nurodymus.



2019-05-28, Gaimershaimas  
Alexander Essing  
Komercijos direktorius

### Dėl techninių dokumentų kreipkitės į:

„Collomix GmbH“

Technikos tobulinimo skyrius

Daimlerstr. 9, 85080 Gaimersheim, Vokietija



## Specifiniai prietaiso saugos nurodymai

**⚠️ ĮSPĖJIMAS:** Perskaitykite visus su šiuo elektriniu įrankiu pateikiamus saugos įspėjimus, instrukcijas, peržiūrėkite iliustracijas ir specifikacijas. Jei nepaisysite visų žemiau pateiktų instrukcijų, galite patirti elektros smūgį, sukelti gaisrą ir sunkiai susižaloti arba sužaloti kitus asmenis.

**Išsaugokite šias saugos nuorodas ir reikalavimus, kad ir ateityje galėtumėte jais pasinaudoti.**

Toliau pateiktame tekste vartojama sąvoka „Elektrinis įrankis“ apibūdina įrankius, maitinamus iš elektros tinklo (su maitinimo laidu), ir akumuliatorinius įrankius (be maitinimo laido).

**Su prietaisu saugu dirbti tik tuomet, jei nuodugniai perskaitėte naudojimo instrukciją, saugos nurodymus ir griežtai jų laikotės. Prietaisą gali naudoti tik tie asmenys, kurie yra susipažinę su naudojimo instrukcija ir galiojančiais darbo saugos ir nelaimingų atsitikimų prevencijos potvarkiais.**

**⚠️ Be to, reikia atsižvelgti į pridėtus bendruosius saugos nurodymus.**

- ▶ Tinklo įtampa turi sutapti su firminiame skydelyje pateiktais parametrais.
- ▶ Draudžiama prietaisą naudoti sprogioje aplinkoje: Nemaišykite jokių lengvai užsidegančių tirpiklių ar tirpiklių turinčių medžiagų, kurių pliūpsnio temperatūra yra žemesnė kaip 21 °C.
- ▶ Saugokite, kad ant variklio korpuso neužtikštų jokio skysčio, ir nepalikite jo lietuje – elektros smūgio pavojus!
- ▶ Jokiu būdu nevalykite prietaiso vandeniu – elektros smūgio pavojus!
- ▶ Neapsivyniokite kabelio aplink kūną ar kūno dalis.
- ▶ Nenaudokite prietaiso, kai kabelis sugadintas. Kabelio nelieskite, nedelsdami ištraukite kištuką. Sugadinti kabeliai padidina elektros smūgio riziką. Jeigu reikia pakeisti (sugadintą ar pan.) prijungimo prie tinklo laidą, tuomet tai turi atlikti gamintojas arba įgaliotas atstovas (elektrikas), kad būtų išvengta grėsmės saugumui.
- ▶ Dirbdami prietaisą visada tvirtai laikykite abiem rankomis ir įsitikinkite, kad stovite ant stabilaus pagrindo.
- ▶ Atlikdami darbus, per kuriuos darbo įrankis gali liesti paslėptus elektros laidus ar savo tinklo kabelį, prietaisą laikykite už izoliuotų vietų. Kontaktuojant su įtampos linija, metalines prietaiso dalis taip pat gali veikti įtampa ir dėl to gali ištikti elektros smūgis.
- ▶ Prieš pradėdami naudoti patikrinkite, ar maišytuvas tvirtai įstatytas ir ar nepriekaištingai sukasi.
- ▶ Prietaisą paleiskite ir sustabdykite tik maišymo inde. Pasirūpinkite, kad maišymo indas stovėtų tvirtai ir saugiai.
- ▶ Maišymo metu rankų ar daiktų neikiškite į maišymo

indą. Suspaudimo pavojus!

- ▶ Palaukite, kol prietaisas arba įrankis sustos. Rotaciniai įrankiai gali užsikabinti ir sužaloti arba sugadinti.
- ▶ Jeigu triukšmo lygis darbo vietoje viršija 85 dB (A), reikia naudoti apsaugą nuo triukšmo!
- ▶ Mašiną ir maišytuvą naudokite tik puikiai. Nenaudokite pažeistų, sulenktų ar nusidėvėjusių maišytuvų.
- ▶ Dirbant su maišytuvu, rekomenduotina mūvėti darbinės pirštines ir užsidėti apsauginius akinius. Būtina dėvėti prikludusius drabužius.
- ▶ Apsaugai nuo sveikatai pavojingų dulkių, kurios atsiranda maišant, reikia naudoti respiratorių. Kai kurios mineralinės medžiagos gali sukelti vėžį. Jeigu įmanoma, naudokite dulkių siurbimo įrangą.
- ▶ Prietaisus iš esmės prijunkite per jungiklius su įdiegta apsauga nuo viršsrovio (FI jungikliai).



Prieš pradėdami naudoti prietaisą, perskaitykite ir įsidėmėkite naudojimo instrukciją!



Dirbkite su apsauginiais akiniais ir naudokite apsaugą nuo triukšmo.



Dirbant itin dulkejoje aplinkoje, rekomenduotina naudoti respiratorių.



Dirbdami mūvėkite apsaugines pirštines.



Darbo metu avėkite apsauginius darbo batus su metaline pirštų apsauga

## LT Naudojimas pagal paskirtį

Prietaisai skirtas skystoms, grūdėtoms ir miltelių pavaldalo statybinėms medžiagoms, tokioms kaip dažai, skiedinys, betonas, klijai, tinkas, mišiniai su kvarco smėliu, reaktyvios dervos ir kt., maišyti. Priklausomai nuo medžiagos konsistencijos ir maišomo kiekio, reikia naudoti tinkamą maišytuvą, turintį tinkamą maišymo poveikį.

Pasirinkdami maišytuvo tipą (skersmuo/maišymo poveikis), atsižvelkite į techninių specifikacijų duomenis. Pasirinkus netinkamą maišymo poveikį arba maišytuvo skersmenį, galima per daug apkrauti prietaisą/pavaras, o tai gali lemti gedimus. Atsižvelkite į tai, kad iš viršaus į apačią maišantis maišytuvas labiau apkrauna elektros prietaisą nei atvirkščiai dirbantis maišytuvas.

Šis elektros prietaisas nėra skirtas dirbti nepertraukiamu režimu.

Dėl didelių apsukų prietaisas nėra naudojamas kaip grąžtas.

Prietaisą draudžiama naudoti maistui ruošti.

Prietaisai nėra pritaikyti grafito dulkių turinčioms medžiagoms, druskos šarmui arba srutomis maišyti. Maišant šias medžiagas, galima sugadinti prietaisą.

## Montavimas

- ▶ Prieš bet kokius darbus ištraukite prietaiso kištuką iš elektros lizdo.

### Maišyklės montavimas/įrankių keitimas (A pav.):

Maišytuvą kartu su HEXAFIX adapteriu kiškite į movą, kol ši užfiksuos. Montuodami atsižvelkite, kad sutaptų maišyklės kotas su atitinkamu maišyklės vėliu (I + II). Kad darbas būtų sklandus, turi sutapti žymėjimai. Maišytuvus taip pat galima sumontuoti į tam tikras pozicijas, kad būtų išvengta kryžminio kontakto.

Norint atlaisvinti arba pakeisti maišytuvą, reikia atgal patraukti prie movos esantį manžetą ir maišytuvas atfiksuos.

Abipusė pakeitus maišymo įrankius, maišymo poveikis gali būti atvirkščias. Tai gali būti privalumas, maišant skystas medžiagas. Prašom atsižvelgti, kad dėl to pavaros mechanizmas bus labiau apkrautas. Pridėti apsauginiai dangteliai saugo HEXAFIX movą nuo nešvarumų ir užtikrina nepriekaištingą veikimą.

## Darbas

- ▶ Patikrinkite, ar firminiame skydelyje nurodyta elektros srovės įtampa sutampa su elektros tinklo įtampa.

Prietaisą visada laikykite abiem rankomis.

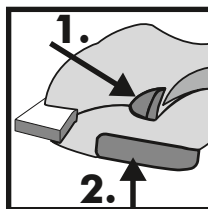

Paspauskite įjungimo blokvimo mygtuką (1).

Paspauskite įjungimo / išjungimo mygtuką (2).

Kuo stipriau bus spaudžiamas įjungimo / išjungimo mygtukas, tuo greičiau veiks prietaisas.

**Įjungimo / išjungimo mygtukas negali būti užfiksuojamas!**

Visada dirbkite visiškai nuspaudę įjungimo/išjungimo jungiklį.

**Norėdami baigti darbą, atleiskite įjungimo/išjungimo jungiklį.**

### Patarimai saugiam darbui:

Panardinant į maišomą medžiagą ir ištraukiant iš jos, reikia dirbti mažesnėmis apsucomis. Visiškai panardinę į maišomą medžiagą, apsakas padidinkite iki maksimumo, kad būtų užtikrintas pakankamas variklio aušinimas.

Maišant prietaisą reikia vedžioti po maišymo indą. Maišyti reikia tol, kol visa maišoma medžiaga bus visiškai apdorota. Atsižvelkite į medžiagos gamintojo nurodymus dėl apdorojimo.

Jie dirba geriau ir saugiau, kai naudojamas maišytuvas yra švarus, be medžiagų likučių ir puikios būklės.

Dirbdami nusiteikite, kad kuo maišoma medžiaga klampesnė, tuo didesnės apsukų jėgos veiks prietaisą.

Galima atatranka, jeigu besisukantis maišytuvas atsitrenks į paviršių (pvz. kubilą dugną).

**Baigę maišyti, prietaisą padėkite ant apsauginio lanko.**

► **Prieš atlikdami bet kokius darbus su prietaisu, o svarbiausia – prieš keisdami maišytuvą, ištraukite iš tinklo kištuką!**

Baigę darbą, prietaisą ir maišytuvą nedelsdami nuvalykite. Maišytuvą rekomenduojama valyti naudojant „Collomix“ valymo kibirą MIXER-CLEAN.



HEXAFIX mova turi būti švari ir tinkama naudoti.

Baigę darbą, maišytuvą išimkite iš movos.

Šešiabriaunį movos fiksatorių **reguliariai tepkite tinkamu tepalu.**

**Ventiliacijos plyšiai visada turi būti švarūs ir pralaidūs, kad būtų**

**užtikrintas pakankamas aušinimas.** Užsikimšus ventiliacijos plyšiams, prietaisas gali sugesti.

**Išitikinkite,** kad įjungimo/išjungimo jungiklis ir jo atfiksatoriaus veikia nepriekaištingai.

Prietaisas sukonstruotas su automatiškai įsijungiančiais anglies šepetėliais. Pasiekęs minimalų ilgj, prietaisas išsijungia. Anglies šepetėlius gali pakeisti klientų servisas arba „Collomix“ gamyklos servisas.

Remontą gali atlikti tik įgaliotos dirbtuvės arba „Collomix“ servisas.

Galima naudoti tik originalius reikmenis ir atsargines detales.

Trimačius brėžinius, atsarginių dalių sąrašus ir remonto užsakymo formą rasite: <http://www.collomix.com>

## Utilizavimas

Prietaisą, priedus ir pakuotę reikia atiduoti į aplinkai nekenkiančio atliekų perdirbimo punktą.

Nuo nebenaudojamų elektros prietaisų reikia nukirpti tinklo kabelį.



**Skirta tik ES šalims:**

Elektros prietaisus draudžiama utilizuoti kartu su buitinėmis atliekomis.

Pagal ES direktyvą 2002/96/EB dėl elektros ir elektroninės įrangos atliekų, taip pat atsižvelgiant į direktyvos taikymą nacionalinėje teisėje, nebenaudojami elektros prietaisai turi būti renkami atskirai ir atiduodami antrinei panaudai.

Remdamasis pristatymo sąlygomis, gamintojas suteikia garantiją pagal teisėtus/tam tikrai šaliai būdingus po-tvarkius. Kreipiantis dėl garantijos prašome pridėti sąskaitą arba hidraštį.

Jeigu remontą atlieka tretieji asmenys, garantijos ne-teikiame. Atsiradus trikdžių, prašome prietaisą atsiųsti mums. **Reklamacijos priimamos tik tada, kai „Collomix“ servisuvi atsiunčiamas neišardytas prietaisas.**

Garantija neteikiama gedimams, kuriuos lemia įprastas nusidėvėjimas, perkrova, netinkamas naudojimas, nepritaikyti reikmenys arba nepakankama techninė prie-žiūra.

Jeigu atliekami su mumis nesuderinti konstrukciniai arba funkciniai prietaiso pakeitimai, garantija ir atitikties de-klaracija nebegalioja.

**Pasiliekama teisė atlikti pakeitimus**

**Gamintojas:**  
**„Collomix GmbH“**  
**Daimlerstraße 9**  
**85080 Gaimersheim**  
**Vokietija**

	Xo 33 R duo	Xo 55 R duo
Nominālā jauda/strāvas patēriņš:	1200 Vati	1600 Vati
Spriegums:	230-240 Volti	230-240 Volti
Frekvence:	50/60 Hz	50/60 Hz
Apgr. skaits tukšgaitā:	500 min. <sup>-1</sup>	- 640 min. <sup>-1</sup>
Apgr. skaits slodzes laikā:	360 min. <sup>-1</sup>	- 450 min. <sup>-1</sup>
Instrumenta turētājs	HEXAFIX	HEXAFIX
Maisītājs:	MKD 120 HF	MKD 140 HF
Svars bez maisītājstieņa:	6,3 kg	6,9 kg
Aizsardzības klase:	□ / II	□ / II

### Ierīces elementi

- 1 Ieslēgšanas/izslēgšanas slēdža atbloķēšanas poga
- 2 Ieslēgšanas/izslēgšanas slēdzis
- 3 Rokturu rāmis ar gumijas buferi
- 4 Rokturi
- 5 Atveres instrumentu pievienošanai
- 6 Ventilācijas spraugas
- 7 Maisītāja vārpsta
- 8 Maisītāja vārpstas marķējums
- 9 „HEXAFIX”-sajūms
- 10 Maisītājstienis
- 11 Kepurē

### Trokšņa/vibrācijas līmeņi

Mērījumi noteikti saskaņā ar EN 62841. Ar A novērtētais parastais ierīces trokšņa līmenis:

	trokšņa spiediens L <sub>PA</sub> [dB(A)]	trokšņa intensitāte L <sub>WA</sub> [dB(A)]
Xo 33 R duo	83 dB(A)	94 dB(A)
Xo 55 R duo	88 dB(A)	99 dB(A)
Neprecizitāte K = 3 dB		

Vibrāciju kopējā vērtība (maisot minerālās vielas)

	Emisijas vērtība a <sub>n</sub> [m/s <sup>2</sup> ]
Xo 33 R duo	1,0 m/s <sup>2</sup>
Xo 55 R duo	1,5 m/s <sup>2</sup>
Neprecizitāte K = 1,5 m/s <sup>2</sup>	

### ⚠ BRĪDINĀJUMS:

Minētie mērījumi attiecas uz jaunām ierīcēm. Ikdienas lietošanā trokšņa un vibrāciju līmeņi mainās

### ℹ NORĀDĪJUMS

Šajā instrukcijā minētais vibrāciju līmenis ir mērīts atbilstīgi standartā EN 62841 noteiktajai mērīšanas metodei un to var izmantot elektroinstrumentu salīdzināšanai. Tas ir piemērots arī vibrāciju slodzes pagaidu novērtēšanai. Minētais vibrāciju līmenis raksturo galvenās elektroinstrumenta izmantojuma jomas. Vibrāciju līmenis var atšķirties, lietojot elektroinstrumentu citās izmantojuma jomās, izmantojot atšķirīgus instrumentus vai nepietiekami veiktas apkopes gadījumā. Šajos gadījumos var būtiski palielināties vibrāciju radītā slodze kopējā darba laikā. Precīzākai vibrāciju radītās slodzes novērtēšanai būtu jāņem vērā arī laiks, kad ierīce ir izslēgta vai darbojas, bet netiek faktiski lietota. Šajos gadījumos var būtiski samazināties vibrāciju radītā slodze darba laikā kopumā.

### CE atbilstības deklarācija

Kā vienīgās atbildīgās personas apliecinām, ka ierīce atbilst šādiem standartiem vai normatīvajiem aktiem: EN 55014-1:2017, EN 55014-2:2015, EN 61000-3-2:2014, 61000-3-3:2013, EN 62841-1:2015+AC:2015, EN 62841-2-10:2017saskaņā ar Direktīvas Nr. 2014/30/EU un Direktīvas Nr. 2006/42/EK, 2011/65/EK noteikumiem.



Gaimersheimā 2019-05-28  
Aleksandrs Esings  
Rīkotājdirektors

### Tehniskie dokumenti pieejami:

„Collomix GmbH”  
Tehniskās attīstības nodaļa  
Daimlerstr.9, 85080 Gaimersheim, Vācija

## Īpašie drošības norādījumi

**BRĪDINĀJUMS:** Izlasiet visus drošības noteikumus un instrukcijas, aplūkojiet ilustrācijas un iepazīstieties ar specifikācijām, kas tiek piegādātas kopā ar šo elektroinstrumentu. Šeit sniegto drošības noteikumu un instrukciju neievērošana var izraisīt aizdegšanos un būt par cēloni elektriskajam triecienam vai nopietnam savainojumam.

Pēc izlasīšanas uzglabājiet šos noteikumus turpmākai izmantošanai.

Drošības noteikumos lietotais apzīmējums “elektroinstrumenti” attiecas gan uz Jūsu tīkla elektroinstrumentiem (ar elektrokabeli), gan arī uz akumulatora elektroinstrumentiem (bez elektrokabeļa).

**Drošs darbs ar ierīci ir iespējams tikai tad, ja ir pilnīgi izlasīta lietošanas instrukcija un drošības norādījumi un tie stingri tiek ievēroti. Ierīci drīkst izmantot tikai tādas personas, kuras ir iepazīnušās ar lietošanas instrukciju un spēkā esošajiem noteikumiem par darba drošību un nelaimes gadījumu novēršanu.**

**! Papildus jāievēro pievienotie Vispārīgie „drošības norādījumi”**

- ▶ Elektrotīkla spriegumam jāatbilst datu plāksnītē norādītajiem datiem.
- ▶ Nelietojiet ierīci vidē ar sprādzienbīstamu atmosfēru: Nemaisiet viegli uzliesmojošus šķīdinātājus vai šķīdinātājus saturošas vielas ar uzliesmošanas temperatūru, kas zemāka par 21°C.
- ▶ Rūpējieties, lai nekāds šķidrums neuzšļakstītos uz motora korpusa, to nedrīkst ietekmēt arī lietus – elektriskās strāvas trieciena risks!
- ▶ Nekādā gadījumā netīriet ierīci ar ūdeni – elektriskās strāvas trieciena risks!
- ▶ Nelieciet vadus ap savu ķermeni vai ķermeņa daļām.
- ▶ Nelietojiet ierīci, ja vads ir bojāts. Nepieskarieties vadam un nekavējoties izvelciet kontaktdakšu. Bojāti vadi palielina elektriskās strāvas trieciena risku. Ja elektrotīkla pieslēguma vads jānomaina (bojājumu u. tml. dēļ), tas jā dara ražotājam vai pilnvarotam pārstāvim (elektriķim), lai izvairītos no drošības apdraudējuma.
- ▶ Darba laikā vienmēr turiet ierīci ar abām rokām un rūpējieties par drošu stāju.
- ▶ Veicot darbus, kur instruments var skart aplēptus elektrības vadus vai pats savu vadu, turiet ierīci aiz izolētajām rokturu virsmām. Saskare ar spriegumu vadošu vadu var pakļaut spriegumam arī ierīces metāla detaļas un izraisīt elektriskās strāvas triecienu.
- ▶ Pirms lietošanas sākuma pārbaudiet, vai maisītājstienis ir nekustīgi nostiprināts un vai tā rotācija ir nevainojama.
- ▶ Ierīci iedarbiniet/izslēdziet tikai tad, kad tā atrodas

maisīšanas tvertnē. Nodrošiniet maisīšanas tvertnes nekustīgu un stabili novietojumu.

- ▶ Veicot maisīšanas darbus, neievietojiet rokas vai priekšmetus maisīšanas tvertnē. Saspiešanas risks!
- ▶ Nogaidiet, kamēr ierīce vai instruments ir pilnīgi apstājies. Rotējoši instrumenti var aizķert un izraisīt savainojumus vai bojājumus.
- ▶ Mašīnu un maisītāju drīkst darbināt tikai labā stāvoklī. Nelietojiet bojātus, saliektus vai nolietotus maisītājus.
- ▶ Ja trokšņa spiediena līmenis darba vietā pārsniedz 85 dB (A), lietojiet ausu aizsargus!
- ▶ Strādājot ar maisītāju, ieteicams lietot darba cimdus un aizsargbrilles. Apģērbam noteikti jābūt cieši pieguļošam.
- ▶ Lai maisīšanas laikā aizsargātu sevi pret veselībai kaitīgiem putekļiem, lietojiet respiratoru. Uzska, ka dažas minerālās vielas veicina sasilšanu ar vēzi. Ja iespējams, izmantojiet putekļu nosūcēju.
- ▶ Principā pieslēdziet ierīces, izmantojot aizsargslēdzi pret noplūdes strāvu.



Pirms ierīces lietošanas sākuma izlasiet lietošanas instrukciju un ievērojiet to!



Darba laikā lietojiet aizsargbrilles un ausu aizsargus.



Darbos ar lielu putekļu intensitāti ieteicams lietot respiratoru.



Darba laikā lietojiet aizsargcimdus.



Strādājot lietojiet darba aizsargapavus ar tērauda kapi

## LV Noteikumiem atbilstoša lietošana

Ierīce ir paredzēta šķidrū, birstošu un pulvera veida būvmateriālu, piemēram, krāsū, javas, betona, līmes, apmetuma un kvarca smiltis saturošu maisījumu, reaktīvo polimērsveķu un līdzīgu vielu maisīšanai. Atkarībā no materiāla konsistences un maisāmā daudzuma jāizmanto atbilstīgs maisītājstienis ar attiecīgu maisīšanas iedarbību.

Izvēloties maisītājstieņa tipu (diametru/maisīšanas iedarbību), ievērojiet tehniskos datus. Neatbilstīgas maisīšanas iedarbības vai maisītājstieņa diametra izvēle var izraisīt mašīnas/piedziņas pārslodzi un tās radītus bojājumus. Lūdzu, ievērojiet, lai maisītājstienis ar maisīšanas iedarbību no augšas uz leju elektroinstrumentu noslogo vairāk nekā no lejas uz augšu.

Šis elektroinstrumentu nav paredzēts lietošanai ilgstošā darba režīmā.

Ierīces lielā griezes momenta dēļ to nedrīkst lietot kā urbjamā.

Ierīci nedrīkst lietot pārtikas produktu sagatavošanai.

Ierīce nav piemērota grafiņa putekļus saturošu materiālu, sāļģumu vai virvas maisīšanai. Šo vielu maisīšana var sabojāt ierīci.

## Montāža

► **Pirms jebkuriem darbiem ar ierīci izvelciet kontaktdakšu no kontaktligzdas.**

**Maisītāja montāža/instrumentu maiņa (A attēls):**

Maisītājstieni ar „HEXAFIX” stiprinājumu iebīdīet savienojumā, kamēr tas nofiksējas. Veicot montāžu, pievērsiet uzmanību tam, lai maisītāju stieņu marķējums būtu tāds pats kā uz marķējumiem uz attiecīgās maisītāja vārpstas (I + II). Vienkāršas ekspluatācijas nodrošināšanai marķējumiem ir jābūt vienādiem. Maisītājus var uzmontēt tikai noteiktā pozīcijā, lai novērstu to saskaršanos.

Lai atbrīvotu vai nomainītu maisītājstieni, vienkārši pavelciet atpakaļ savienojuma manšeti un maisītājstienis tiek atbloķēts.

Mainīt maisīšanas virzienu var apmainot maisītājus vietām, kas var būt efektīvāk maisot šķidrās vielas. Lūdzam ņemt vērā: šādi rīkojoties piedziņa tiek noslogota papildus. Komplektācijā esošie aizsargvāki pasargā „HEXAFIX” sajūgu no netīrumiem un nodrošina tā nevainojamu darbību.

## Darbība

► **Pārbaudiet, vai datu plāksnītē norādītais spriegums atbilst elektrotīkla spriegumam.**

Vienmēr turiet ierīci ar abām rokām.

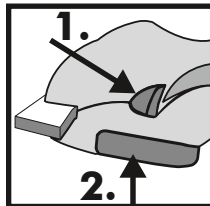

Nospiediet ieslēgšanas atbloķēšanas pogu (1).

Nospiediet ieslēgšanas/izslēgšanas slēdzi (2).

Jo stiprāk iespiež ieslēgšanas/izslēgšanas slēdzi, jo ātrāk ierīce strādā. **Ieslēgšanas/izslēgšanas slēdzi nav iespējams nofiksēt!**

Vienmēr strādājiet ar pilnīgi iespiestu ieslēgšanas/izslēgšanas slēdzi.

**Lai pabeigtu darbu, atlaidiet ieslēgšanas/izslēgšanas slēdzi.**

**Padomi drošam darbam:**

Iegremdējot maisītājstieni maisāmajā materiālā vai attiecīgi izņemot no tā, strādājiet ar samazinātu apgriezīenu skaitu. Pēc pilnīgas iegremdēšanas palieliniet apgriezīenu skaitu līdz maksimumam, tādējādi nodrošinot dzinēja pietiekamu dzesēšanu.

Maisīšanas procesā ierīci virziet par maisīšanas tvertni. Maisiet tikmēr, kamēr viss maisāmais materiāls ir pilnībā sajaukts. Ievērojiet materiālu ražotāju sniegtos apstrādes noteikumus.

Viņi strādā labāk un drošāk, ja izmantojamais maisītājs ir tīrs, bez materiāla atlikumiem un perfektā stāvoklī.

Jo biežāks maisāmais materiāls, jo lielāki griezes momenta spēki iedarbojas uz ierīci

Ņemiet to vērā darba laikā.

Ja strādājošs maisītājstienis atdurās pret virsmu (piemēram, tvertnes dibenu), var rasties pretgrūdiens.

**Pēc maisīšanas darba pabeigšanas novietojiet ierīci uz aizsargstīpas.**

### ► Pirms jebkuriem darbiem ar ierīci, jo īpaši, mainot maisītājstieni, izvelciet kontaktdakšu!

Pēc lietošanas uzreiz iztīriet ierīci un maisītājstieni. Maisītājstieņa tīrīšanai ieteicams izmantot „Collomix MIXER-CLEAN” tīrīšanas spaini.



„HEXAFIX” savienojumam jānodrošina tīrība un viegla gaita.

Pēc darba pabeigšanas izņemiet maisītājstieni no savienojuma.

**Savienojuma** sešmalu stiprinājumu **regulāri ieeļļojiet ar piemērotu smērvielu.**

**Ventilācijas spraugām jābūt tīrām un atvērtām, lai nodrošinātu pietiekamu dzesēšanu.** Nosprostotas ventilācijas spraugas izraisa ierīces bojājumus.

**Ievērojiet, lai viegli darbotos** ieslēgšanas/izslēgšanas slēdzis un tā atbloķēšanas poga.

Ierīce ir aprīkota ar ogles elektrodiem, kas automātiski atslēdzas. Sasniedzot minimālo garumu, ierīce izslēdzas. Ogles elektrodus uzticiet nomainīt pilnvarotā klientu apkalpošanas dienestā vai „Collomix” rūpnīcas servisā.

Remontu uzticiet veikt tikai atzītā specializētā darbnīcā vai „Collomix” servisā.

Izmantojiet tikai oriģinālo „Collomix” aprīkojumu un rezerves daļas.

Detalizētas shēmas, rezerves daļu saraksti un remonta pasūtījumu veidlapa ir pieejama: <http://www.collomix.com>.

## Utilizācija

Ierīce, aprīkojums un iepakojums jānodod videi nekaitīgai otrreizējai pārstrādei.

Nolietotus elektroinstrumentus padariet nelietojamus, noņemot barošanas vadu.



### Tikai ES- valstīm:

Neizmetiet elektroinstrumentus mājāsaimniecības atkritumos.

Saskaņā ar Eiropas Parlamenta un Padomes Direktīvu Nr.2002/96/EK par elektrisko un elektronisko iekārtu atkritumiem un to īstenojošiem aktiem valsts tiesību sistēmā vairs nelietojami elektroinstrumenti jāsavāc atsevišķi un jānodod videi nekaitīgai otrreizējai pārstrādei.

Piegādes noteikumu ietvaros ražotājs sniedz garantiju saskaņā ar tiesību aktu/valstu noteikumiem. Garantijas gadījumā, lūdzu, pievienojiet rēķinu vai pavadzīmi.

Trešo personu veikts remonts atbrīvo ražotāju no jebkāda garantijas sniegšanas pienākuma. Defektu gadījumā lūdzam atsūtīt ierīci ražotājam. **Pretenzijas var tikt atzītas tikai tad, ja ierīce neizjauktā stāvoklī ir atsūtīta „Collomix” servisam.**

Garantija neattiecas uz bojājumiem, kas saistīti ar normālu nodilumu, pārslodzi, nepareizu lietošanu, nepiemērotu aprīkojumu vai nepietiekami veiktu apkopi.

Ar ražotāju nesaskaņotas ierīces konstrukcijas vai funkciju izmaiņas nozīmē garantijas un atbilstības deklarācijas derīguma zudumu.

### Saglabātas tiesības veikt izmaiņas

### Ražotājs:

„Collomix GmbH”  
Daimlerstraße 9  
85080 Gaimersheim  
Vācija

	Xo 33 R duo	Xo 55 R duo
Nimivõimsus/voolutarve:	1200 Watti	1600 Watti
Pinge:	230-240 Volti	230-240 Volti
Sagedus:	50/60 Hz	50/60 Hz
Tühikäigu pöörlemissagedus:	- 500 min <sup>-1</sup>	- 640 min <sup>-1</sup>
Pöörlemissagedus koormuse all:	- 360 min <sup>-1</sup>	- 450 min <sup>-1</sup>
Tööriistahoidja:	HEXAFIX	HEXAFIX
Segur:	MKD 120 HF	MKD 140 HF
Kaal ilma segurita:	6,3 kg	6,9 kg
Ohutuskategooria:	☐ / II	☐ / II

### Masinaelemendid

- 1 Sisse-välja lüliti lukusti
- 2 Sisse-välja lüliti
- 3 Käepideme raam kummipuhvriga
- 4 Käepidemed
- 5 Masina kinnitamise avad
- 6 Ohutusavad
- 7 Segamisvõlli
- 8 Segamisvõlli märgistus
- 9 HEXAFIXi ühendus
- 10 Segur
- 11 Kork

### Müra- ja vibratsiooniväärtused

Mõõteväärtused saadud standardi EN 62841 järgi  
Seadme A-klassi müratase on tavaliselt:

	Helirõhk L <sub>PA</sub> [dB(A)]	Müratase L <sub>WA</sub> [dB(A)]
Xo 33 R duo	83 dB(A)	94 dB(A)
Xo 55 R duo	88 dB(A)	99 dB(A)
	Hälve K = 3 dB	

Võngete koguväärtus (mineraalsete materjalide segamisel)

	Emissiooniväärtus a <sub>n</sub> [m/s <sup>2</sup> ]
Xo 33 R duo	1,0 m/s <sup>2</sup>
Xo 55 R duo	1,5 m/s <sup>2</sup>
	Vibratsioon K = 1,5 m/s <sup>2</sup>

### ⚠ HOIATUS:

Antud mõõteväärtused kehtivad uute seadmete kohta. Müra- ja vibratsiooniväärtused muutuvad igapäevase kasutamise käigus.

### ℹ MÄRKUS

Käesolevas juhendis märgitud vibratsioonitaset on mõõdetud vastavalt standardiga EN 62841 normitud mõõtmismeetodile ja seda saab kasutada ka elektritööriistade võrdlemiseks. See sobib ka vibratsioonikoormuse eelnevaks hindamiseks. Antud vibratsioonitase esindab elektritööriista peamisi rakendusi. Kui elektritööriista kasutatakse siiski teiste rakenduste korral, koos kõrvalekalduvate lisaseadmetega või ebapiisava hooldusega, võib vibratsioonitase kõikuda. See võib oluliselt suurendada vibratsioonikoormust kogu tööaja jooksul.

Vibratsioonikoormuse täpseks hindamiseks tuleks arvesse võtta ka aegu, mil seade on välja lülitatud või töötab küll, aga ei ole tegelikult kasutuses. See võib oluliselt vähendada vibratsioonikoormust kogu tööaja jooksul.

### CE - vastavusdeklaratsioon

Me kinnitame omal vastutusel, et käesolev toode on kooskõlas järgmiste standardite või normidega: EN 55014-1:2017, EN 55014-2:2015, EN 61000-3-2:2014, 61000-3-3:2013, EN 62841-1:2015+AC:2015, EN 62841-2-10:2017 vastavalt direktiivide 2014/30/EU, 2006/42/EÜ; 2011/65/EÜ sätetele.



Gaimersheim, 2019-05-28  
Alexander Essing  
Ärijuht

### Tehnilised dokumendid saata:

Collomix GmbH  
Abt. Technische Entwicklung  
Daimlerstr. 9, 85080 Gaimersheim, Deutschland



## Seadmespetsiifilised Ohutusjuhised

**!** **HOIATUS:** Lugege läbi kõik tööriistaga kaasas olevad ohutusnõuded ja juhised ning tutvuge kõigi juoniste ja spetsifikatsioonidega. Ohutusnõuete ja juhiste eiramise tagajärjeks võib olla elektrilöökk, tulekahju ja/või rasked vigastused.

**Hoidke kõik ohutusnõuded ja juhised edasiseks kasutamiseks hoolikalt alles.**

Ohutusnõuetes sisalduv mõiste “elektriline tööriist” käib nii vooluvõrku ühendatud (juhtmega) elektriliste tööriistade kui ka akutoitega (juhtmeta) elektriliste tööriistade kohta.

**Seadmega ohutu töötamine on võimalik ainult siis, kui loete kasutusjuhendi ja ohutusjuhised täielikult läbi ja järgite juhiseid täpselt. Masinat tohivad kasutada ainult isikud, kes on tutvunud kasutusjuhendi ning tööohutuse ja õnnetuste ärahoidmise kohta kehtivate eeskirjadega.**

**!** **Lisaks tuleb järgida juuresolevaid “üldisi ohutusjuhiseid”.**

- ▶ Võrgupinge peab olema kooskõlas tüübisildil toodud andmetega.
- ▶ Seadet ei tohi kasutada plahvatusohtliku atmosfääriga keskkonnas. Ärge segage kergesti süttivaid lahusteid või lahusteid sisaldavaid aineid leekpunktiga alla 21 °C.
- ▶ Jälgige, et vedelikke ei pritsiks vastu mootorikorpust ning ärge jätke seadet vihma kätte – elektrilöögi oht!
- ▶ Ärge puhastage seadet mingil juhul veega – elektrilöögi oht!
- ▶ Ärge asetage juhtmeid enda keha või kehaosade ümber.
- ▶ Ärge kasutage seadet, kui juhe on kahjustatud. Ärge puudutage juhet ja tõmmake see otsekohe pistikupesast välja. Vigastatud juhe suurendab elektrilöögi saamise ohtu. Kui toitejuhe tuleb välja vahetada (kahjustuse vms tõttu), peab töö teostama tootja või volitatud esindaja (elektritööde spetsialist), vältimaks ohutusega seotud probleeme.
- ▶ Hoidke töötamise ajal seadet alati kahe käega kinni ja tagage selle stabiilne asend.
- ▶ Kui teete töid, mille käigus võib lisaseade sattuda varjatud elektrijuhtmetele või oma toitekaablile, hoidke seadet isoleeritud pinnaga käepidemetest. Kontakt pingestatud juhtmega võib ka seadme metallosasid pingestada ning põhjustada elektrilööki.
- ▶ Enne kasutuselevõttu kontrollige varbkolvi korralikku kinnitust ning laitmatut ringikäimist.
- ▶ Laske seadmel käivituda ja seisma jääda ainult seguanumas. Tagage seguanuma kindel ja turvaline seismine.
- ▶ Ärge pange jooksvate segutööde ajal käsi või esemeid seguanumasse. Muljumisoht!

- ▶ Oodake, kuni seade või tööriist on seisma jäänud. EET Pöörlevad tööriistad võivad takerduda ja põhjustada vigastusi või kahjustusi.
- ▶ Kui müratase töökohal on suurem kui 85 dB (A), kandke kuulmiskaitset!
- ▶ Kasutage masinat ja segajat ainult korralikus seisukorras. Ärge kasutage kahjustatud, painutatud või kulunud segureid.
- ▶ Segumasinaga töötamisel on soovitatav kanda töökindaid ja kaitseprille. Liibuva riietuse kandmine on kohustuslik.
- ▶ Tervistkahjustava tolmu eest kaitsmiseks segamise ajal kandke tolumumaski. Mõned mineraalained on vähkitekitavad. Kasutage võimalusel tolmuimejat.
- ▶ Ühendage seade põhimõtteliselt rikkevoolukaitseliitiga.



Lugege enne masina kasutuselevõttu kasutusjuhendit ja järgige seda!



Kandke töötamise ajal kaitseprille ja kuulmiskaitset.



Soovitatav on intensiivset tolmu tekitavate tööde juures kanda tolumumaski.



Kandke töötamisel kaitsekindaid.



Kandke töötamisel terasest varbakaitsega turvajalatsaid

## ET Sihipärane kasutamine

Masin on mõeldud vedelate, teraliste ja pulbriliste ehitusmaterjalide, näiteks värvide, mördi, betooni, liimi, krohvi, kvartsisegude, reaktsioonivaikude ja muude sarnaste ainete segamiseks. Vastavalt materjali konsistentsile ja segatavale kogusele tuleb kasutada sobivat segurit, millel on vastavalt vajalik toime.

Jälgige seguri tüübi valikul (läbimõõt/toime) seadme tehnilisi andmeid. Ebasobiva toime või seguri läbimõõdu valimise tagajärjeks võib olla masina/ajami ülekoormus ja selle tulemusel tekkinud kahjustused. Jälgige palun, et ülalt alla suunaga segamistoimega segur koormab elektritööriista tugevamini kui vastupidise suunaga.

See elektritööriist ei ole mõeldud püsirežiimil rakendamiseks.

Masina kõrgete pöörlemismomentide tõttu ei ole puuri kasutamine lubatud.

Masina kasutamine toiduainete töötlemiseks ei ole lubatud.

Masin ei ole mõeldud grafiidtolmu sisaldavate materjalide, soolalahuste või virtsa segamiseks. Nende ainete segamine võib masina purustada.

## Montaaž

► **Tõmmake enne kõikide tööde algust pistik pistikupe-sast välja.**

**Segamisvarraste monteerimine / instrumendi vahetamine (joon. A):**

Asetage segur koos HEXAFIXi kinnitusega ühendusdetaili, kuni see fikseerub. Jälgige paigaldamisel, et segamisvarraste märgistus kattuks segamisvõlli omaga (I + II). Tõrgeteta tööks peavad märgistused kattuma. Segamisvardad saab paigaldada üksnes teatud asendisse, et need üksteisega kokku ei puutuks.

Seguri vabastamiseks või vahetamiseks tõmmake ainult ühendusdetaili mansett tagasi, segur vabastatakse.

Segamissuuna muutmiseks saab segamisvardad omavahel vahetada. See võib olla eelise vedelate materjalide korral. Arvestage, et ajami koormus suureneb selle tõttu. Kaasasolevad kaitsekatted takistavad HEXAFIXi ühenduse määrdumist ja tagavad tõrgeteta töö.

## Töötamine

► **Kontrollige, kas andmesildil nimetatud võrgupinge vastab olemasolevale võrgupingele.**

**Hoidke masinat alati kahe käega kinni.**

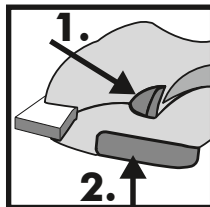

Vajutage sisselülitustõkise nupule (1).

Vajutage toitelülitile (2).

Mida tugevamini vajutatakse toitelülitile, seda kiiremini masin töötab. **Toitelülitit ei saa lukustada!**

Töötage alati täielikult sisselülitatud toitelülitiga.

**Töö lõpetamiseks laske toitelüliti lahti.**

**Nõuanded ohutuks tööks:**

Segatavasse materjali sissekastmisel või sealt väljavõtmisel töötage vähendatud pöörlemiskiirusega. Peale täieliku sissekastmist suurendage pöörlemiskiirust maksimumini, et oleks tagatu mootori piisav jahutus.

Segamise ajal liigutage masinat seguanumas ringi. Segage nii kaua, kuni kogu materjal on täielikult läbi töödeldud. Jälgige materjali tootja poolseid töötlemiseeskirju.

Nad töötavad paremini ja ohutumalt, kui kasutatav segur on puhas, ilma materjalijäägideta ja täiuslikus seisukorras.

Mida sitkem on segatav materjal, seda suuremad pöörlemomendi jõud mõjuvad masinale, häälestage end sellele töötamise ajal.

Kui töötav segur pörkab mõne pinna vastu (nt anuma põhi), võib see põhjustada tagasilöögi.

**Pärast segutööde lõpetamist asetage masin kaitsekaare peale.**

### ► Enne kõiki töid seadme juures, eelkõige seguri vahetamisel, tõmmake pistik pistikupesast!

Puhastage masin ja segur kohe pärast kasutamist. Seguri puhastamiseks soovitame Collomix MIXER-CLEANi puhastusämbrit.



Hoidke HEXAFIXI ühendusdetail puhas ja töökorras.

Pärast tööde lõpetamist võtke segur ühendusdetailist välja.

**Määrige** ühenduskoha kuuskant-kinnitust **pidevalt sobiva määrdega**.

**Hoidke õhuavad puhtad ja avatud, tagamaks piisava jahutuse.** Kinnised õhuavad põhjustavad masina purunemise.

Jälgige, et toitelüliti ja selle lukustus **töötaksid kergesti**.

Masin on varustatud iseväljalülituvate harjadega. Minimaalse pikkuse saavutamisel lülitub masin välja. Laske harjasid vahetada klienditeenindusel või Collomixi töökojas.

Laske remonditöid teostada tunnustatud töökojas või Collomixi teeninduses.

Kasutage ainult Collomixi lisatarvikuid ja varuosi.

Plahvatusjoonised, varuosaloendid ja remonditööde avalduste vormi leiate siit: <http://www.collomix.com>

## Kasutuselt kõrvaldamine

Seade, tarvikud ja pakend tuleb keskkonnasõbralikult ümber töötada.

Kulunud elektritööriistad tehke toitejuhtme eemaldamise abil kahjutuks.

### Ainult ELi riikidele:

Elektritööriistu ei tohi utiliseerida olmejäätmete hulgas.



Vastavalt ELi direktiivile 2002/96/EÜ elektri- ja elektroonikaseadmete jäätmete kohta ja riikliku õiguse rakendamisel tuleb tarvitusele mittekuuluvad elektriseadmed koguda sorteerituna ja viia keskkonnasõbralikku taaskasutusse.

Tarnetingimuste raames tagab tootja garantii vastavalt seaduslikele ja riigispetsiifilistele sätetele. Lisage garantiitjuhtumi korral tootele arve või saateleht.

Kolmandate isikute poolt teostatud remonditööd vastavad meid igasugusest garantiikohustusest. Normist kõrvalekaldumiste korral palume seade meile saata. **Kaebusi saab läbi vaadata ainult siis, kui seade saadetakse Collomixi teenindusele lahtivõtmata kujul.**

Kahjud, mis tulenevad tavalisest kulumisest, ülekoormusest, asjatundmatust käsitsemisest, sobimatute lisatarvikute kasutamisest või ebapiisavast hooldusest, jäävad garantiikaitsest välja.

Meiega kooskõlastamata ehitusliikud ja funktsionaalsed muudatused masina juures kustutavad garantiikaitse ning vastavusdeklaratsiooni kehtivuse.

### Muudatused võimalikud

**Valmistaja:**  
**Collomix GmbH**  
**Daimlerstraße 9**  
**85080 Gaimersheim**  
**Saksamaa**





**Collomix GmbH**  
Daimlerstraße 9  
85080 Gaimersheim  
info@collomix.de  
www.collomix.com

